

RU | 2018

GEDORE

BLUE DEAL



76
Highlights



**ПЕРЕДВИЖНОЙ
ВЕРСТАК 1507 XL**



**КОМБИНИРОВАННЫЕ
КЛЕЩИ**
SB 183 10 JC

**BLUE
DEAL**

WSL-M6 ТЕЛЕЖКА ДЛЯ ИНСТРУМЕНТОВ WORKSTER SMARTLINE

Новая компактная инструментальная тележка
от GEDORE



1 Отдельные стопоры для ящиков



- ▶ не дают открывать несколько ящиков одновременно
- ▶ предотвращают случайное опрокидывание
- ▶ для работы одной рукой

2 Скругленные углы



- ▶ минимизируют удары об углы

3 Центральный замок



- ▶ цилиндрический замок

4 Индивидуальная конфигурация



- ▶ продольные и поперечные разделители
- ▶ с модулями для инструментов GEDORE

5 Мягкие колесики



- ▶ даже с полной нагрузкой: плавность хода, маневренность и устойчивость

Основа для амбициозных задач

Корпус:

- ▶ Размеры: В 903 x Ш 625 x Г 510 мм
- ▶ Рабочая платформа с ровным верхом из ПП и порожком для предотвращения скатывания предметов
- ▶ С ручкой для легкой транспортировки, перемещения и поворотов
- ▶ Боковые стенки с евро-перфорацией 10x38 мм для крепления крючков и инструментов
- ▶ Закругленные углы - минимум выступающих краев
- ▶ Корпус сварной, устойчивый, с высокой жёсткостью при кручении
- ▶ Листовая сталь, стойкая к коррозии, с порошковым покрытием, устойчивым к царапинам

Ящики:

- ▶ Стопоры ящиков не позволяют открывать несколько ящиков одновременно; подходит для работы одной рукой
- ▶ Центральный цилиндрический замок

- ▶ 6 широких ящиков (Ш 480 x Г 400мм), полностью выдвижных
- ▶ Направляющие с шарикоподшипниками
- ▶ Грузоподъемность ящика 20 кг
- ▶ Листовая сталь, стойкая к коррозии, с порошковым покрытием, устойчивым к царапинам

Шасси GEDORE:

- ▶ Общая грузоподъемность 300 кг
- ▶ 4 мягких колесика на шарикоподшипниках (шарниры Ø 125 мм) с защитой резьбы, одно колесико с полным тормозом
- ▶ Даже с максимальной нагрузкой: плавный ход, маневренность и подвижность

Тележка для инструментов WSL-M6
С НАБОРОМ ИНСТРУМЕНТОВ

WSL-M-TS-172

ТЕЛЕЖКА ДЛЯ ИНСТРУМЕНТОВ WORKSTER С НАБОРОМ ИНСТРУМЕНТОВ

Новинка

172 предмета

- ▶ Рабочая платформа с ровным верхом из ПП и порожком для предотвращения скатывания предметов
- ▶ С ручкой для легкой транспортировки, перемещения и поворотов
- ▶ Боковые стенки с евро-перфорацией 10x38 мм
- ▶ Закругленные углы - минимум выступающих краев
- ▶ Широкие ящики (Ш 480 x Г 400 мм) с центральным замком и запиранием отдельных ящиков, подходят для работы одной рукой
- ▶ Направляющие с шарикоподшипниками для полного выдвигания ящиков
- ▶ Грузоподъемность ящика 20 кг
- ▶ Общая грузоподъемность 300 кг
- ▶ 4 мягких колесика на шарикоподшипниках (шарниры Ø 125 мм) с защитой резьбы, одно колесико с полным тормозом
- ▶ Листовая сталь, стойкая к коррозии, с порошковым покрытием, устойчивым к царапинам, GEDORE blue
- ▶ Инструменты GEDOREв метрических размерах
- ▶ Система проверки инструментов GEDORE : 2-цветные вставки из пены для гарантии комплектности инструментов



+



+

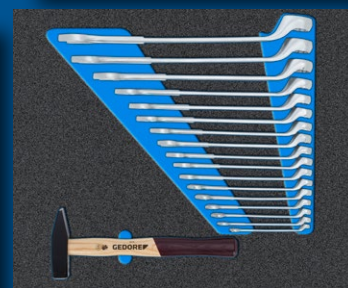
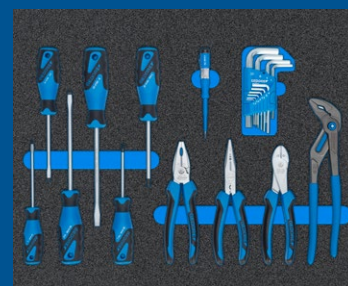

Код	Содержание	В	Ш	Г	шт.	Код	№
6 ящиков: 5 тип 1, Н = 80 мм 1 тип2, Н = 160 мм	Комбинированный ключ № 1 В, 8 10 11 12 13 14 15 16 17 18 19 21 22 24 27 30 32 мм Головка № С19, 8 10 11 12 13 14 15 16 17 18 19 20 21 22 24 27 30 32 мм 1/2" отвертка-вставка шестигранная № IN19, 5 6 7 8 9 10 12 14 17 19 мм 1/2" реверсивная трещотка №1993 U-10 T 1/2" удлинитель №. 1990, 75 125 250 мм 1/2" удлинитель №1990 M, с магнитом Набор бит с трещоткой 1/4" 35шт, № 666-U-20 Набор торсионных вставок 666-042 1/4" Отвертка с трещоткой SilentGEAR №2675 с держателем вставки Шестигранный торцовый ключ № Н 42-10, размер шестигранника 1.3 1.5 2 2.5 3 4 5 6 8 10 мм ⊖ 3С отвертка № 2150, 4 5.5 6.5 8 мм ⊖ 3С отвертка № 2160 PH 1 2 Универсальные плоскогубцы 142 10 TL, 10" Водопроводные клещи № 8133-200 JC, 200 мм Силовые бокорезы № 8316-180 JC, 180 мм ⊖ Индикатор напряжения разрезной № 4615 3, 220-250 V, 3мм Универсальный молоток № 4 E-500, 500 g Набор спиральных сверл № 8550-024, Ø 1 1.5 2 2.5 3 3.5 4 4.5 5 5.5 6 6.5 7 7.5 8 8.5 9 9.5 10 10.5 мм	903	625	510	172	3100197	WSL-M-TS-172

SB 7 R-004 КОМБИНИРОВАННЫЙ КЛЮЧ С ТРЕЩОТКОЙ

Новинка

4 детали

- ▶ Набор наиболее часто используемых размеров
- ▶ Плоская форма
- ▶ UD профиль
- ▶ Высокая передача крутящего момента
- ▶ Точная заточка зева под номинальный размер для оптимальной контактной поверхности
- ▶ Горячая ковка
- ▶ GEDORE ванадиевая сталь 31CrV3, хромовое покрытие



Содержание	шт.	Код	№	kg
mm Комбинированный ключ с трещоткой из UD профиля № 7 R, 10 13 17 19 мм	4	3100200	SB 7 R-004	0.600

SB 7 R-010 КОМБИНИРОВАННЫЙ КЛЮЧ С ТРЕЩОТКОЙ

Новинка

10 деталей

- ▶ Набор наиболее часто используемых размеров
- ▶ Плоская форма
- ▶ UD профиль
- ▶ Высокая передача крутящего момента
- ▶ Точная заточка зева под номинальный размер для оптимальной контактной поверхности
- ▶ Горячая ковка
- ▶ GEDORE ванадиевая сталь 31CrV3, хромовое покрытие



Содержание	шт.	Код	№	kg
mm Комбинированный ключ с трещоткой из UD профиля № 7 R, 8 10 12 13 14 15 16 17 18 19 мм	10	3100219	SB 7 R-010	1.265

SB 60 S КЛЮЧ ГАЕЧНЫЙ РАЗВОДНОЙ регулируемый

- ▶ Регулировка зева на 15°
- ▶ Шведская форма, ролик с левой резьбой
- ▶ С шкалой
- ▶ Защитный механизм и дополнительная торцевая поверхность позволяют наносить легкие удары, не влияющие на функциональность ключа
- ▶ Выемка на ручке гарантирует надежный захват даже жирными руками
- ▶ С отверстием для подвешивания
- ▶ Хромованадиевая сталь
- ▶ Покрытие из хрома и никеля, шлифованная головка



Размер "	mm	mm	mm	Код	№	kg
8	206.5	25	0-25	3100243	SB 60 S 8 C	0.340
10	254.5	30	0-30	3100251	SB 60 S 10 C	0.480
12	305.0	36	0-36	3100278	SB 60 S 12 C	0.780

SB 7-08 НАБОР КОМБИНИРОВАННЫХ КЛЮЧЕЙ

Новинка

8 деталей

- ▶ Согл. DIN 3113 форма A, ISO 3318, ISO 7738
- ▶ Одинаковый размер с обоих концов
- ▶ Смещение кольца на 15° от ручки, полая ручка
- ▶ GEDORE ванадиевая сталь 31CrV3, хромовое покрытие



Содержание	шт.	Код	№	
Комбинированный ключ из UD профиля № 7, 10 12 13 14 16 17 18 19 мм	8	3100227	SB 7-08	0.750

SB 1 B-08 НАБОР КОМБИНИРОВАННЫХ КЛЮЧЕЙ

Новинка

8 деталей

- ▶ Согл. DIN 3113 форма B, ISO 3318, ISO 7738
- ▶ Одинаковый размер с обоих концов, Смещение кольца на 10° от ручки, UD профиль
- ▶ GEDORE ванадиевая сталь 31CrV3, хромовое покрытие



Содержание	шт.	Код	№	
Комбинированный ключ № 1 B, 10 12 13 14 16 17 18 19 мм	8	3100235	SB 1 B-08	1.030

S 6-005 НАБОР КЛЮЧЕЙ С ОТКРЫТЫМ ЗЕВОМ

5 деталей

- ▶ Плоские концы и удобная ручка
- ▶ Матовое хромовое покрытие
- ▶ Надежный захват благодаря тонкой ручке
- ▶ Точная заточка зева под номинальный размер для оптимальной контактной поверхности



Содержание	шт.	Код	№	
Ключ с открытым зевом № 6, 10x11 12x13 14x15 16x17 18x19 мм	5	3084973	S 6-005	0.4

SB 137 КЛЕЩИ

- ▶ С регулируемым зевом и спусковым рычагом
- ▶ Форма рукоятки для удобного захвата, зажима и удержания круглых, профильных и плоских материалов
- ▶ Подходит для работы одной рукой
- ▶ Мощная сила зажима благодаря передаче усилия через изогнутую рукоятку



		mm	"inch"	Код	№	
175	7	25	1	1700022	SB 137 7	0.526
240	10	32	1.1/4	1700030	SB 137 10	0.288

СИЛОВЫЕ КОМБИНИРОВАННЫЕ ПЛОСКОГУБЦЫ

- 1 Режущие губки с индукционной закалкой (62 - 64 HRC) гарантирует постоянную силу резки на протяжении долгого времени
- 2 Эргономичные двухкомпонентные рукоятки с защитой пальцев исключают усталость во время работы
- 3 Губки с насечками для удобного держания
- 4 Захват с большими зубчиками для надежной фиксации винтов, труб и т.д.
- 5 Максимальная сила резки с небольшим усилием благодаря оптимальной комбинации формы лезвия, выступающей заклепке и эргономичной ручке



Силовые плоскогубцы: усилие, необходимое для работы с ними, меньше на 35% благодаря точке опоры спереди и удлиненному рычагу.



СИЛОВЫЕ БОКОРЕЗЫ

- 1 Режущие кромки с индукционной закалкой (62 - 64 HRC) гарантируют постоянную силу резки на протяжении долгого времени
- 2 Максимальная сила резки с небольшим усилием благодаря оптимальной комбинации формы лезвия, выступающей заклепке и эргономичной ручке



Силовые плоскогубцы: усилие, необходимое для работы с ними, меньше на 35% благодаря точке опоры спереди и удлиненному рычагу.



УНИВЕРСАЛЬНЫЕ КЛЕЩИ

- 1 Автоматическая фиксация на трубах и гайках
- 2 15 положений, регулировка одной рукой
- 3 Защитное соединения для максимальной устойчивости и прочности
- 4 Тонкая рабочая часть клещей плоскогубцев для работы в труднодоступных местах
- 5 Зубчики с индукционной закалкой
- 6 Мягкая кнопка смены положения, снимает напряжения с больших пальцев

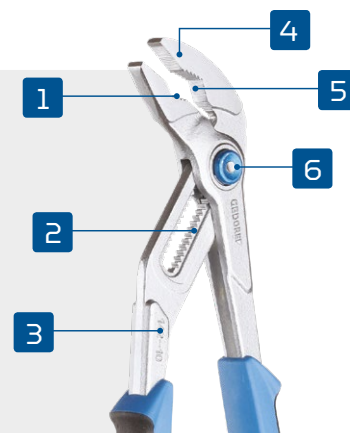

УНИВЕРСАЛЬНЫЕ ПЛОСКОГУБЦЫ

- 1 Зачистка проводов размером 0.5/1.5/2.5 мм²
- 2 Сжатие изолированных плоских заглушек 1.0-2.5 мм²
- 3 Губки с насечками для удобного держания
- 4 Лезвия с индукционной закалкой (62 - 64 HRC)
- 5 Обжимка концевых муфт проводников 0.5-2.5 мм²



КЛЕЩИ

- 1 Аккуратная сборка резьбовых соединений с деликатными поверхностями (например, хромированных фитингов) благодаря гладким параллельным захватам
- 2 Скользящий механизм для быстрого и легкого регулирования размера
- 3 Мощная сила давления и зажима благодаря высокой передаче усилия (> 1:10)
- 4 Может также использоваться в качестве гаечного ключа с трещоткой благодаря комбинации втулки и плоскогубцев

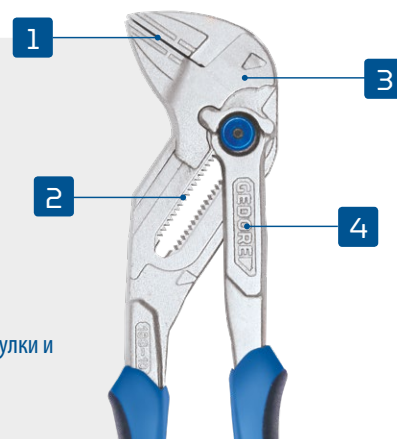

SB 183 10 JC КЛЕЩИ

Новинка

- ▶ Один инструмент работает как ключ или клещи
- ▶ DIN ISO 5743
- ▶ Может заменить собой два ключа - метрический и дюймовый (0 - 50мм или 0 – 1 7/8")
- ▶ Аккуратная сборка болтовых соединений с деликатными поверхностями (например, хромированных фитингов)
- ▶ Регулируемый, универсальный инструмент для завинчивания
- ▶ Идеально подходит для сгибания, фиксации, зажима и захвата широкого диапазона деталей
- ▶ Размещение без зазоров и без риска повреждения краев
- ▶ Скользящий механизм и параллельные захваты для быстрого и легкого регулирования размера
- ▶ Надежная фиксация при выборе размера отверстия
- ▶ Скользящий механизм может активироваться практически из любого положения
- ▶ Может также использоваться в качестве гаечного ключа с трещоткой для простой и быстрой затяжки и ослабления шестигранных винтов и гаек
- ▶ Мощная передача силы (>1:10) для сжимающей силы и силы зажима
- ▶ Изготовлен из стали GEDORE с особой закалкой и отпуском для максимальных нагрузок
- ▶ Может также использоваться в качестве силовых тисков
- ▶ Оптимальное, эргономичное положение руки по отношению к размеру зева ключа



Размер"

mm

Код

№

0.550

10

254

0-50 3100146

SB 183 10 JC

0.550

1101-002 НАБОР ПЛОСКОГУБЦЕВ

в i-BOXX® 72, 6 деталей

► Практичный набор в прочном, пластиковом кейсе

Плоскогубцы для зачистки проводов № 8098-160 JC

► Самооткрывающиеся, пружина и стопорный винт для проводов 0.8 - 6.0мм²

Силовые комбинированные кусачки № 8250-180 JC

► Для максимально долгого и тяжелого использования. Большой рычаг для простой резки

Силовые бокорезы № 8316-180 JC

- Большой рычаг для простой резки
- Режущие кромки с индукционной закалкой, твердость 63 - 65 HRC
- Макс. мощность резки Ø 1.4 - 2.0 мм
- Двухкомпонентные рукоятки, с хромым покрытием

Остроносые плоскогубцы № 8132-160 JC

► Острый кончик, длинный захват, прямые торцы для резки, зубцы для захвата, фиксации, сгибания и резки

Остроносые плоскогубцы № 8120-160 JC

► Длинные захваты, зубчики на поверхности для захвата, фиксации, сгибания

Круглогубцы № 8122-160 JC

- Длинные захваты, зубчики на поверхности для сгибания
- В GEDORE i-BOXX® 72 № 1101 L
- Совместимость с о стойкой GEDORE i-BOXX® Rack active № 1101 K



Содержание	Ш	Г	В	шт. Код	№	
Плоскогубцы для зачистки проводов № 8098-160 JC, 160 мм 2Сручка	367	316	72	6 1708155	1101-002	1.740
Плоскогубцы №8120-160 JC, 160 мм 2С ручка						
Круглогубцы № 8122-160 JC, 160 мм 2С ручка						
Плоскогубцы с загнутым захватом № 8132-160 JC, 160 мм 2С ручка						
Силовые комбинированные кусачки № 8250-180 JC, 180 мм 2С ручка						
Силовые бокорезы №8316-180 JC, 180 мм 2С ручка						

SB 142 TL УНИВЕРСАЛЬНЫЕ КЛЕЩИ

- Мягкая кнопка
- Мелкие зубчики
- Подходят для работы одной рукой
- Автоматическая фиксация на гайках и трубах
- Тонкая головка для работы в труднодоступных зонах
- Зубчики с индукционной закалкой,

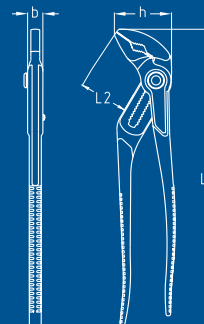

"inch	L ₁	L ₂	b	h	mm	Модель	Код	№	
7	180	32	6.5	40	37	17 положений	2723956	SB 142 7 TL	0.183
10	255	39	7.5	48	38	15 положений	1700111	SB 142 10 TL	0.371
12	309	43	8.5	55	44	17 положений	2081229	SB 142 12 TL	0.550

S 8003 JC НАБОР ПЛОСКОГУБЦЕВ

3 детали

8250 Силовые комбинированные плоскогубцы

- ▶ Согл. DIN ISO 5746
- ▶ Для тяжелого, продолжительного использования
- ▶ Большой рычаг для простой резки
- ▶ Для плоского и круглого материала
- ▶ Для всех проводов, включая струнную проволоку
- ▶ Режущие кромки с индукционной закалкой, особо длинные, твердость 62 - 64 HRC

Остроносые плоскогубцы

- ▶ Согл. DIN ISO 5745
- ▶ Острый кончик, прямые поверхности для резки, зубчики
- ▶ Для фиксации, захвата, сгибания и резки
- ▶ Зубцы с индукционной закалкой, твердость 61 - 63 HRC

8316 Силовые бокорезы

- ▶ Согл. DIN ISO 5749
- ▶ Большой рычаг для простой резки
- ▶ Для всех проводов, включая струнную проволоку
- ▶ Режущие кромки с индукционной закалкой, твердость 63 - 65 HRC
- ▶ Модель JC = хромовое покрытие, Двухкомпонентные рукоятки



Содержание

шт. Код

№



Остроносые плоскогубцы № 8132-160 JC, 160 мм 2С ручка

3 6701110

S 8003 JC

0.766

Силовые комбинированные кусачки № 8250-180 JC, 180 мм 2С ручка

Силовые бокорезы № 8316-160 JC, 160 мм

1102-008 НАБОР ПЛОСКОГУБЦЕВ

в L-BOXX® Mini, 3 детали

- ▶ Практичный набор
- ▶ Включая набор разделителей
- ▶ Идеально для хранения мелких деталей

Универсальные клещи 142 7 TL

- ▶ Точная регулировка кнопкой
- ▶ 15 положений
- ▶ Тонкая головка для работы в труднодоступных зонах
- ▶ Смещенные поверхности зажима для автоматического зажима гаек и труб
- ▶ Режущие кромки с индукционной закалкой,
- ▶ Серо-синие нескользкие ручки

Силовые бокорезы 8316-160 JC

- ▶ Большой рычаг для простой резки
- ▶ Зубцы с индукционной закалкой, твердость 63 - 65 HRC
- ▶ Для жестких проводов, струнной проволоки \varnothing макс. 2.0 мм
- ▶ Особая ковчанная сталь GEDORE, закаленная в масле и отпущенная
- ▶ Ручки из двух элементов, с хромовым покрытием

Универсальные плоскогубцы 8133-200 JC

- ▶ Многофункциональные плоскогубцы для использования в механике и электронике
- ▶ Удержание, резка, подрезка изолированных проводов, зажим и сжатие

- ▶ Плоские и круглые зубцы, прямые поверхности для резки, зубчики
- ▶ Зубцы с индукционной закалкой, твердость 62 - 64 HRC
- ▶ Для средне-жесткого провода 1.6мм
- ▶ Особая ковчанная сталь GEDORE, закаленная в масле и отпущенная

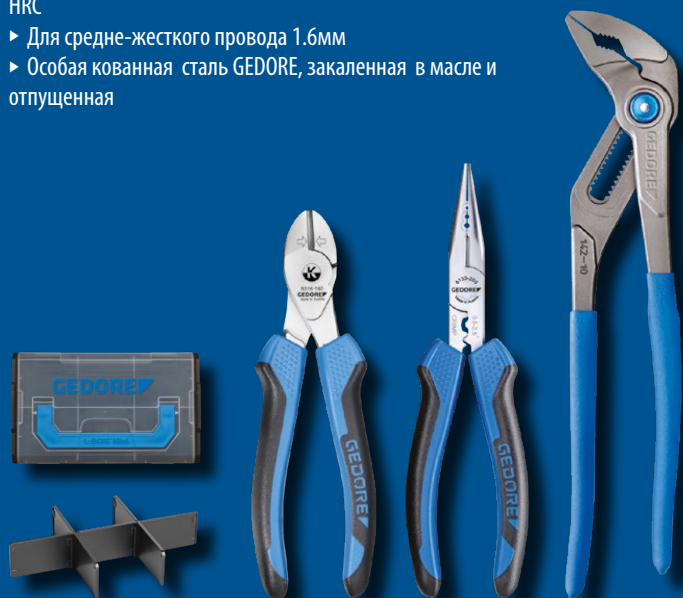

Содержание

Ш

Г

В

шт. Код

№



Силовые бокорезы №8316-160 JC, 160 мм 2С ручка

260

155

63

3 2951797

1102-008

0.977

Универсальные плоскогубцы № 8133-200 JC, 200 мм 2С ручка

Водопроводные клещи № 142 7 TL

S 8393 НАБОР ПЛОСКОГУБЦЕВ

Из рекламы

3 детали

Силловые бокорезы 8314

- ▶ Выпуклая форма ручки для высокого накопления силы
- ▶ Тонкая головка для работы в труднодоступных зонах
- ▶ Зубцы с индукционной закалкой, твердость 63 - 65 HRC
- ▶ Серо-синие нескользкие ручки

142Водопроводные клещи

- ▶ Точная регулировка кнопкой
- ▶ 15 положений
- ▶ Тонкая головка для работы в труднодоступных зонах
- ▶ Смещенные поверхности зажима для автоматического зажима гаек и труб
- ▶ Зубцы с индукционной закалкой
- ▶ Серо-синие нескользкие ручки

8250 Силловые комбинированные кусачки

- ▶ Для тяжелого, продолжительного использования
- ▶ Большой рычаг для легкой резки
- ▶ Для плоского и круглого материала
- ▶ Для всех проводов, включая струнную проволоку макс. 2.0 мм



Содержание	шт.	Код	№	kg
10" Универсальные плоскогубцы №142 10 TL	3	3012859	S 8393	1.071
Силловые комбинированные кусачки №8250-200 JC, 200 мм 2С ручка				
Силловые бокорезы № 8314-180 JC, 180 мм 2С ручка				

SB VDE 8131 AB-200 H VDE УНИВЕРСАЛЬНЫЕ ПЛОСКОГУБЦЫ

с изолированными рукоятками VDE, изогнутая конструкция

- ▶ Резак для кабеля : для простой подрезки кабелей до 5x2.5 мм² или Ø 12 мм
- ▶ Лезвия для подрезки: подрезка проводов до 1.5 мм² и 2.5 мм²
- ▶ Обжимной профиль: обжимка концевых муфт кабелей
- ▶ Зажимная поверхность с зубчиками: прочный захват при протяжке кабелей и проводов во время установки
- ▶ Кончики под углом: гарантируют аккуратную работу и хороший обзор детали



«mm»	Код	№	kg
200	3100383	SB VDE 8131 AB-200 H	0.217

1102-005 VDE

VDE НАБОР ПЛОСКОГУБЦЕВ

в L-BOXX® Mini, 3 детали

- ▶ Тонкая отвертка PZ, универсальные плоскогубцы VDE и силовые бокорезы VDE
- ▶ В GEDORE L-BOXX® Mini, включая набор разделителей
- ▶ Идеально для хранения мелких деталей

VDE 2162 PZ VDE отвертка SLIM DRIVE

- ▶ Чрезвычайно тонкий наконечник, гарантирующий полную механическую и электрическую безопасность

VDE 8131 AB VDE универсальные плоскогубцы

- ▶ Резак для кабелей: для простой резки кабелей до 5x2.5 мм² или Ø 12 мм
- ▶ Подрезающие лезвия: Подрезка шнуров до 1.5 мм² и 2.5 мм²
- ▶ Обжимной профиль: обжимка концевых муфт кабелей
- ▶ Кончики под углом: гарантируют аккуратную работу и хороший обзор детали
- ▶ Ручки с изолированными рукоятками VDE до 1000 V, согл. EN 60900/JEC 60900

VDE 8314 VDE бокорезы

- ▶ Тонкая головка для работы в труднодоступных зонах
- ▶ Режущие кромки с индукционной закалкой _ твердость 63 - 65 HRC
- ▶ Ручки с изолированными рукоятками VDE до 1000 V, согл. EN 60900/JEC 60900

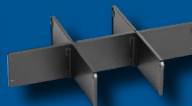
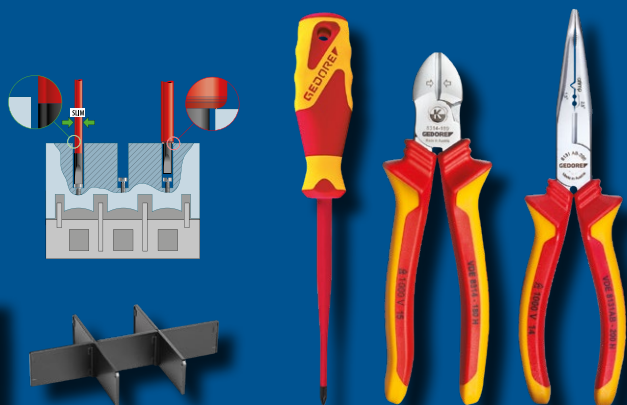

Содержание	Ш	Г	В	шт.	Код	№	kg
VDE Силовые бокорезы № VDE 8314-180 H, 180 мм	260	155	63	3	2951762	1102-005 VDE	0.950
VD Универсальные плоскогубцы № VDE 8131 AB-200 JC, 200 мм, угловые							
VDE Отвертка № VDE 2162 PZ 1, SLIM							

VDE S 8321 H

НАБОР ИНСТРУМЕНТОВ

4 детали

- ▶ Практичный набор

VDE 8314 AB-160 H VDE бокорезы

- ▶ Тонкая головка для работы в труднодоступных зонах
- ▶ Режущие кромки с индукционной закалкой

VDE 8131 AB-200 VDE универсальные плоскогубцы

- ▶ Специально для использования электриками;
- ▶ VDE со следующими функциями:
- ▶ Резак для кабеля: для подрезки кабелей до 5x2.5 мм² или Ø 12 мм
- ▶ Подрезающие лезвия: Подрезка шнуров до 1.5 мм² и 2.5 мм²
- ▶ Обжимной профиль: обжимка концевых муфт кабелей

VDE 2172 + VDE 2162 VDE отвертка SLIM DRIVE

- ▶ Чрезвычайно тонкий наконечник, гарантирующий полную механическую и электрическую безопасность



Новинка



Содержание	шт.	Код	№	kg
VD Силовые бокорезы с изоляцией VDE № VDE 8314-160 H, 160 мм	4	3100340	VDE S 8321 H	0.763
VDE Клещи с изолирующими, угловыми муфтами VDE 8131-AB-200 H, 200 мм				
VDE отвертка SLIM DRIVE со шлицем №VDE 2172, 3,5 3.5мм				
VDE отвертка SLIM DRIVE с поперечным шлицем № VDE 2162 PH 2				

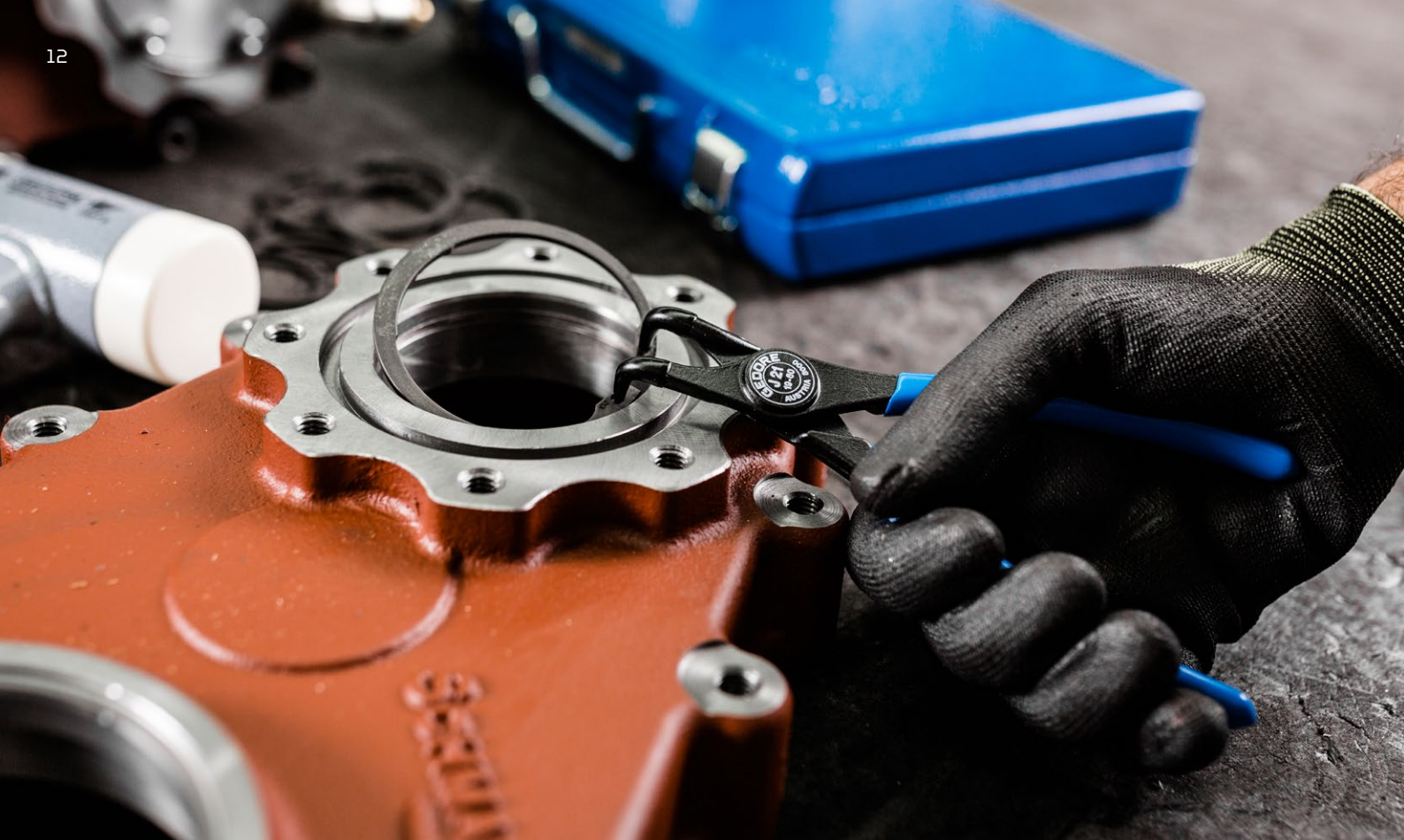

СЪЕМНИК СТОПОРНЫХ КОЛЕЦ

- 1 Сглаженный кончик облегчает доступ к отверстиям стопорных колец
- 2 Надежная внутренняя пружина упрощает работу с плоскогубцами
- 3 Износостойкость и точность! Цилиндрический наконечник из высококортовой стали для подшипников
- 4 Точное болтовое соединение. Вит гарантирует легкость регулировки ножек съемников
- 5 Несколько ручки препятствуют выскальзыванию инструмента

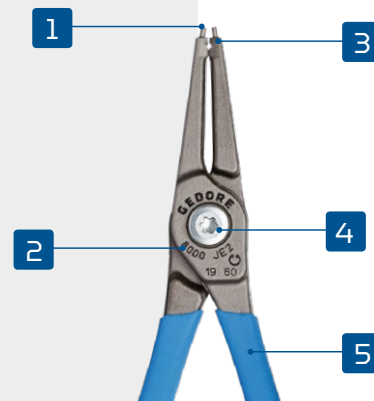

► Большая контактная поверхность для защитных колец не позволяет им прокручиваться

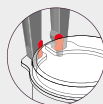

► Безопасный наконечник благодаря запрессовке в головке съемника

► Благодаря отсутствию удерживающего паза в наконечниках защитное кольцо не может случайно сжаться и остается абсолютно плоским. Дополнительная выгода: отсутствие ослабления кончика из-за паза (точка разлома из-за насечки).

Совет

Уменьшенное усилие для установки стопорного кольца!

Всегда проверяйте правильность стороны фитинга при установке защитных колец. Отверстия защитных колец имеют слегка коническую форму. Для предотвращения прокручивания кольца убедитесь, что более узкая сторона отверстия* находится на плоскогубцах.

* Сторона без скосов - более узкая сторона отверстия.

S 8000 JE НАБОР СЪЕМНИКОВ СТОПОРНЫХ КОЛЕЦ

для внутренних стопорных колец, 4 съемника

- ▶ Наиболее часто используемые модели
- ▶ Вжатые кончики из износостойкой стали для подшипников
- ▶ Форма кончика, препятствующая прокручиванию кольца, для внутренних защитных колец
- ▶ С прямыми кончиками и кончиками на 90°

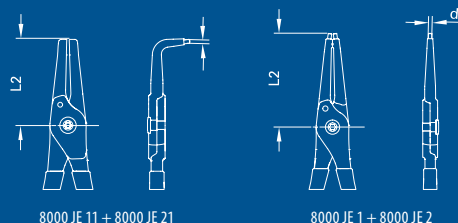

8000 JE 11 + 8000 JE 21

8000 JE 1 + 8000 JE 2

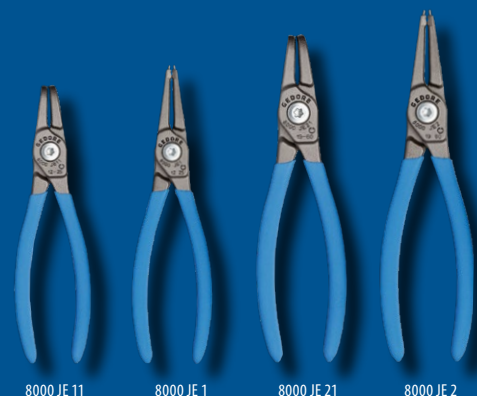

8000 JE 11

8000 JE 1

8000 JE 21

8000 JE 2



Содержание	шт.	Код	№	кг
Съемник для внутренних стопорных колец № 8000 JE 1, прямые, 12-25 мм	4	3041999	S 8000 JE	0.516
Съемник для внутренних стопорных колец № 8000 JE 2, прямые, 19-60 мм				
Съемник для внутренних стопорных колец №. 8000 JE 11, угловые, 12-25 мм				
Съемник для внутренних стопорных колец №. 8000 JE 21, угловые, 19-60 мм				

mm	inch	L	L ₂	d	кг	Код	No.
12-25	3/8-1	129	30	1.3	0.090	2930838	8000 JE 11
19-60	3/4-2.3/8	170	43	1.8	0.160	2930846	8000 JE 21
12-25	3/8-1	139	41	1.3	0.090	2930765	8000 JE 1
19-60	3/4-2.3/8	182	54	1.8	0.160	2930773	8000 JE 2

S 8000 AE НАБОР СЪЕМНИКОВ СТОПОРНЫХ КОЛЕЦ

для внешних стопорных колец, 4 детали

- ▶ Наиболее часто используемые модели
- ▶ Вжатые кончики из износостойкой стали для подшипников
- ▶ Форма кончика, препятствующая прокручиванию кольца, для внешних стопорных колец
- ▶ С прямыми кончиками и кончиками на 90°

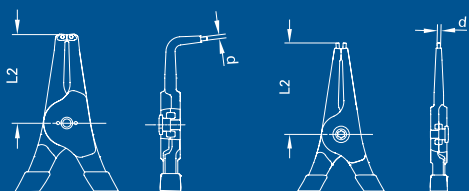

8000 AE 11 + 8000 AE 21

8000 AE 1 + 8000 AE 2

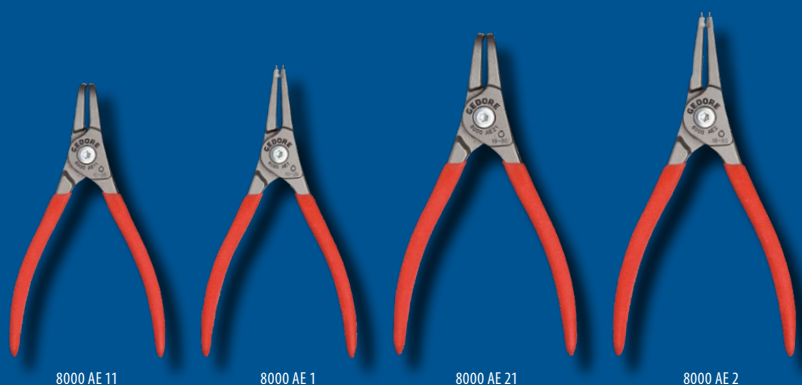

8000 AE 11

8000 AE 1

8000 AE 21

8000 AE 2

Содержание	шт.	Код	№	кг
Съемник для внешних стопорных колец №8000 AE 1, прямые, 10-25 мм	4	3041980	S 8000 AE	0.566
Съемник для внешних стопорных колец № 8000 AE 2, прямые, 19-60 мм				
Съемник для внешних стопорных колец № 8000 AE 11, угловые, 12-25 мм				
Съемник для внешних стопорных колец №8000 AE 21, угловые, 19-60 мм				

mm	inch	L	L ₂	d	кг	Код	No.
10-25	3/8-1	133	27	1.3	0.095	2930706	8000 AE 11
19-60	3/4-2.3/8	170	44	1.8	0.180	2930714	8000 AE 21
10-25	3/8-1	145	39	1.3	0.095	2930668	8000 AE 1
19-60	3/4-2.3/8	183	57	1.8	0.180	2923602	8000 AE 2

S 8000 E НАБОР СЪЕМНИКОВ СТОПОРНЫХ КОЛЕЦ

4 детали

- ▶ Наиболее часто используемые модели
- ▶ Вжатые кончики из износостойкой стали для подшипников
- ▶ Форма кончика, препятствующая прокручиванию кольца
- ▶ Для внешних и внутренних стопорных колец
- ▶ С прямыми кончиками и кончиками на 90°

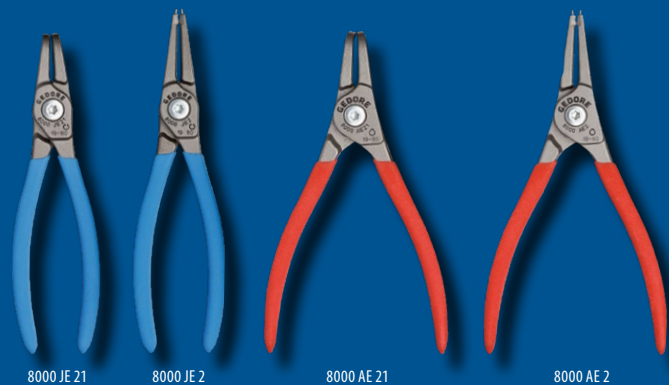
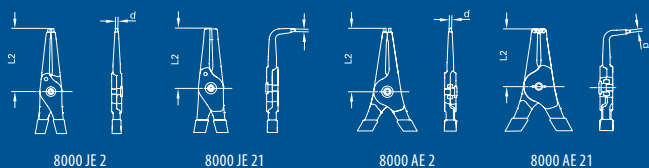

Содержание	шт.	Код	№	кг
Съемник для внешних стопорных колец №8000 AE 2, прямые, 19-60 мм	4	2931877	S 8000 E	0.770
Съемник для внешних стопорных колец №8000 AE 21, угловые, 19-60 мм				
Съемник для внутренних стопорных колец №8000 JE 2, прямые, 19-60 мм				
Съемник для внутренних стопорных колец №8000 JE 21, угловые, 19-60 мм				

○ mm	○ inch	● mm	● inch	L	L ₁	d	кг Код	№
		19-60	3/4-2.3/8	170	44	1.8	0.180 2930714	8000 AE 21
		19-60	3/4-2.3/8	183	57	1.8	0.180 2923602	8000 AE 2
19-60	3/4-2.3/8			170	43	1.8	0.160 2930846	8000 JE 21
19-60	3/4-2.3/8			182	54	1.8	0.160 2930773	8000 JE 2



На бегу с GEDORE: Набор головок в тканевой сумке

Полное оснащение для обслуживания или установки - иногда это непростая задача, особенно без компактных средств для переноски инструментов. Именно поэтому разнообразные наборы головок GEDORE теперь предлагаются в прочных, легких тканевых сумках. Реверсивные трещотки, головки и аксессуары вставлены в модули из пены, которые легко помещаются в ящики инструментальных тележек GEDORE. Надежная застежка на липучке не дает сумкам случайно открыться во время переноски. Если Вы хотите всегда иметь под рукой головки GEDORE, то это Ваш правильный выбор.

ТКАНЕВАЯ СУМКА

1 Безопасная переноска инструментов благодаря практичной, водонепроницаемой текстильной поверхности

2 Мягкая ручка для удобной переноски

3 Надежная защита инструментов в сумке благодаря упрочненным сталью краям

4 Крепкая тканевая сумка, совместимая с модулями GEDORE

5 Простая в использовании застёжка на липучке



ТС 666-MU-20 НАБОР ГОЛОВОК С ТРЕЩОТКОЙ 1/4" В ТКАНЕВОЙ СУМКЕ

35 деталей

- ▶ Набор головок с особо тонкими стенками 1/4"
- ▶ Для механического и ручного применения
- ▶ Прочная тканевая сумка с застежкой на липучке и ручкой
- ▶ Инструменты надежно защищены от воды и грязи
- ▶ Надежное хранение
- ▶ Система GEDORE Check-Tool



Новинка

Аксессуары	Трещотка	Гнезда	шт. Код	№	
Универсальный удлинитель 1/4" 50 мм	Трещотка GEDORE 1/4" 2093	1/4" головка 4.5 5 5.5 6 7 8 9 10 11 12 13 мм	35 3085015	ТС 666-MU-20	0.550
Переходник для гнезд 1/4"	U-20	1/4" отверточная вставка шестигранная 4 5 6 8 мм			
квадратный - 1/4" шестигранный		1/4" отверточная вставка TX, T10 T15 T20 T25 T27 T30 T40			
Переходник 1/4" с внешним шестигранником - 1/4"		1/4" отверточная вставка с крестовым шлицем PH1 PH2 PH3			
внешним квадратом		1/4" отверточная вставка с крестовым шлицем PZ1 PZ2 PZ3			
		1/4" отверточная вставка со шлицем 4.5 5.5 6.5 мм			

ТС 19-20-MU-10 НАБОР ГОЛОВОК 1/4"-1/2" В ТКАНЕВОЙ СУМКЕ

Новинка

52 детали

- ▶ Инструменты в метрических размерах
- ▶ С прочной реверсивной трещоткой с кнопкой
- ▶ Прочная тканевая сумка с застежкой на липучку и ручкой
- ▶ Модули из пеноматериала совместимы с инструментальной тележкой GEDORE
- ▶ Надежная защита инструментов от влаги и грязи
- ▶ Удобное хранение
- ▶ Система GEDORE Check-Tool

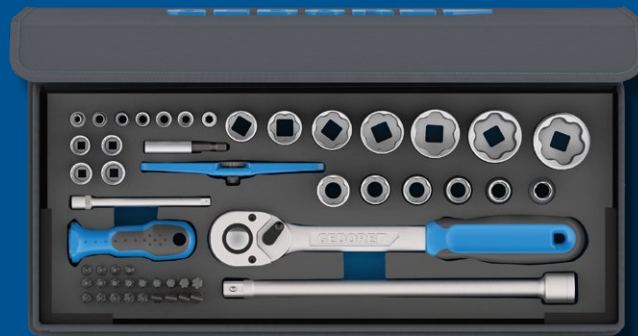

Трещотка	Вставки	Аксессуары	шт.	Код	No.	кг
<ul style="list-style-type: none"> U-10 1993 U-10 T U-3 2093 U-3 T 	<ul style="list-style-type: none"> C19 10 12 13 15 16 17 18 19 22 24 27 30 32 D 20 4 5 6 7 8 9 10 11 12 13 680 4 5.5 6.5 685 3 4 5 6 685 X 5 6 8 687 TX T10 T15 T20 T25 T27 T30 T40 690 1 2 690 PZD 1 2 3 	<ul style="list-style-type: none"> Универсальный удлинитель 1/2" no. 1990 KR-10 2090-4 620 676 699 	52	3085031	ТС 19-20-MU-10	3.3

ТС 19-MU-10 НАБОР ГОЛОВОК 1/2" В ТКАНЕВОЙ СУМКЕ

Новинка

16 деталей

- ▶ Инструменты в метрических размерах
- ▶ С прочной реверсивной трещоткой с кнопкой
- ▶ Прочная тканевая сумка с застежкой на липучку и ручкой
- ▶ Сумка совместима с модульной системой GEDORE 1500 CT
- ▶ Модули из пеноматериала совместимы с инструментальной тележкой GEDORE
- ▶ Система GEDORE Check-Tool



Вставки	Трещотка	Аксессуары	шт.	Код	No.	кг
<ul style="list-style-type: none"> C19 10 12 13 15 16 17 18 19 22 24 27 30 32 	<ul style="list-style-type: none"> U-10 1993 U-10 T 	<ul style="list-style-type: none"> 1990 KR-5 1990 -10 	16	3085023	ТС 19-MU-10	2.8

D 20 KMU-20

НАБОР ГОЛОВОК 1/4"

37 деталей

- ▶ С кованными двенадцатигранными головками с UD-профилем; подходят для ручного инструмента
- ▶ Аксессуары из GEDORE ванадиевой стали 31CrV3
- ▶ С прочной реверсивной трещоткой с кнопкой



6,3 1/4 6,3 1/4 mm

Трещотка	Вставки	Аксессуары	■ "	■	шт. Код	№	📏
2093 U-20	D 20 4 5 6 7 8 9 10 11 12 13 680 4 5,5 6,5 685 3 4 5 6 685 X 5 6 8 687TX T10 T15 T20 T25 T27 T30 T40 690 1 2 690 PZD 1 2 3	2090-4 620 676 699	1/4	6.3	37 1822373	D 20 KMU-20	0.712

19 V20U-20

НАБОР ГОЛОВОК 1/4"+1/2"

81 деталь

- ▶ С кованными вставками, подходящими для работы вручную
- ▶ Аксессуары из GEDORE ванадиевой стали 31CrV3
- ▶ С прочной реверсивной трещоткой с кнопкой
- ▶ В синем стальном кейсе GEDORE
- ▶ Размеры 425 x 277 x 55 мм



UNIT FIVE 12,5 1/2 6,3 1/4 6,3 1/4 8 5/16 mm

Трещотка	Вставки	Аксессуары	шт. Код	№	📏
1993 U-20	19 10 11 12 13 14 15 16 17 18 19 21 22 24 27 30 32 36 D 20 4 5 5.5 6 7 8 9 10 11 12 13 680 4 4.5 5.5 6.5 685 2 2.5 3 4 5 6 8 685 X 5 6 8 687TX T10 T15 T20 T25 T27 T30 T40 690 1 2 3 690 PZD 1 2 3 885 3 4 5 6 8 10 885 X 5 6 8 10 12 887TX T27 T30 T40 T45 T50	1990 KR-5 -10 2090-4 2095 620 676 699 KB 819	81 1550691	19V20U-20	7.4
2093 U-20					

19 EMU-20 НАБОР ГОЛОВОК 1/2"

23 детали

- ▶ С кованными шестигранными вставками из UD профиля, подходящими для ручного инструмента
- ▶ Аксессуары из GEDORE ванадиевой с тали 31CrV3
- ▶ С прочной реверсивной трещоткой с кнопкой
- ▶ В синем стальном кейсе GEDORE
- ▶ Размеры: 425 x 277 x 55 мм

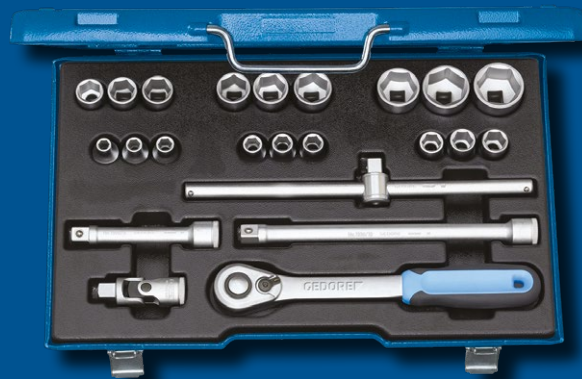

Трещотка	Вставки	Аксессуары	шт. Код	№	kg
1993 U-20	19 8 9 10 11 12 13 14 15 16 17 18 19 21 22 24 27 30 32	1987 1990-5 -10 1995	23 2545837	19 EMU-20	6.8

32 EMZ НАБОР ГОЛОВОК 3/4"

14 деталей

- ▶ С кованными шестигранными вставками из UD профиля, подходящими для ручного инструмента
- ▶ Трещотка согл. DIN 3122, ISO 3315
- ▶ Прочная квадратная муфта со средне-мелкими зубчиками
- ▶ Рабочий угол 10 градусов
- ▶ Аксессуары из GEDORE ванадиевой с тали 31CrV3
- ▶ GEDORE ванадиевая сталь 31CrV3, хромовое покрытие
- ▶ В синем стальном кейсе GEDORE
- ▶ Размеры: 525 x 203 x 73 мм



Трещотка	Вставки	Аксессуары	3/4"	20	шт. Код	№	kg
Z-94 3293 Z-94	32 22 24 27 30 32 36 38 41 46 50	3287 3290-8 -16	3/4	20	14 6280180	32 EMZ	11.4

SB 19 SL-08 ШЕСТИГРАННЫЕ ГОЛОВКИ 1/2" НА БРУСЕ-ДЕРЖАТЕЛЕ, 9 деталей

Новинка

- ▶ Магнитный брус для надежного крепления к тележке или металлическим шкафам
- ▶ Головки из шестигранного профиля UD
- ▶ Согл. DIN 3124, ISO 2725-1
- ▶ Приводной квадрат согл. DIN 3120 - С 12.5, ISO 1174, с удерживающим пазом
- ▶ Круглая рукоятка с накаткой
- ▶ GEDORE ванадиевая сталь 31CrV3 хромовое, отполированное покрытие



Вставки	Аксессуары	Код	№	
○ 19 10 12 13 15 16 17 18 19	SL 1912	3100456	SB 19 SL-08	1476

SB S 1932-04 НАБОР ПЕРЕХОДНИКОВ 3/8" - 3/4"

Новинка

4 детали

- ▶ Набор переходных муфт и удлинителей 3/8" - 3/4" в коробке
- ▶ Универсальный удлинитель 1/2" с шариком на конце
- ▶ Для ручных головок с приводным квадратом согл. DIN 3120, ISO 1174, с фиксирующим шариком
- ▶ Удлинители с возможностью работы с углом до 15 град
- ▶ Макс. усилие 230 Н·м
- ▶ GEDORE ванадиевая сталь 31CrV3, хромовое, отполированное покрытие



Содержание	шт.	Код	№
Удлинитель 1/2"-3/4" № 1932	4	3100189	SB S 1932-04
Переходная муфта 1/2" на 3/8" № 1930			
Переходная муфта 3/4" на 1/2" № 3219			
1/2" универсальный удлинитель № 1990 KR-2			

SB 2093 U-20 РЕВЕРСИВНАЯ ТРЕЩОТКА 1/4"

- ▶ Для использования в промышленности и автомобильной отрасли, а также в условиях ограниченного пространства
- ▶ Конструкция согл. DIN 3122, ISO 3315
- ▶ Небольшая, каплеобразная головка для работы в условиях ограниченного пространства
- ▶ Мелкие зубчики (40 з зубчиков), с рычагом и кнопкой
- ▶ Рабочий угол 9°
- ▶ Нескользящая двухкомпонентная рукоятка с отверстием для подвешивания
- ▶ Для ручных головок и аксессуаров с приводным квадратом согл. DIN 3120 - С 6.3, ISO 1174, фиксирующий шарик
- ▶ GEDORE ванадиевая сталь 31CrV3, хромовое покрытие



6,3 1/4"

					Ширина головки	Код	№	
1/4	6.3	9	127	20	24.6	3100294	SB 2093 U-20	0.095

SB 3093 U-20 РЕВЕРСИВНАЯ ТРЕЩОТКА 3/8"

- ▶ Для использования в промышленности и автомобильной отрасли, а также в условиях ограниченного пространства
- ▶ Конструкция согл. DIN 3122, ISO 3315
- ▶ Небольшая, каплеобразная головка для работы в условиях ограниченного пространства
- ▶ Мелкие зубчики (60 з убчиков), с рычагом и кнопкой
- ▶ Рабочий угол 6°
- ▶ Нескользкая двухкомпонентная рукоятка с отверстием для подвешивания
- ▶ Для ручных головки аксессуаров с приводным квадратом согл. DIN 3120 - С 6.3, ISO 1174, фиксирующий шарик
- ▶ GEDORE ванадиевая сталь 31CrV3 хромовое покрытие



№	□	∠°	l-mm	mm	Ширина головки	Код	№	kg
3/8	10	6	200	29.7	34.2	3100308	SB 3093 U-20	0.292

SB 1993 U-20 РЕВЕРСИВНАЯ ТРЕЩОТКА 1/2"

- ▶ Для использования в промышленности и автомобильной отрасли, а также в условиях ограниченного пространства
- ▶ Конструкция согл. DIN 3122, ISO 3315
- ▶ Небольшая, каплеобразная головка для работы в условиях ограниченного пространства
- ▶ Мелкие зубчики (60 з убчиков), с рычагом и кнопкой
- ▶ Рабочий угол 6°
- ▶ Нескользкая двухкомпонентная рукоятка с отверстием для подвешивания
- ▶ Для ручных головок и аксессуаров с приводным квадратом согл. DIN 3120 - С 12.5, ISO 1174 фиксирующий шарик
- ▶ GEDORE ванадиевая сталь 31CrV3, хромовое покрытие



№	□	∠°	l-mm	mm	Ширина головки	Код	№	kg
1/2	12.5	6	270	37.5	41	3100286	SB 1993 U-20	0.536

1993 TU-10 ВЫДВИЖНАЯ РЕВЕРСИВНАЯ ТРЕЩОТКА 1/2"

- ▶ Длинный рычаг для высокого крутящего момента, макс. крутящий момент 600 Н·м
- ▶ Регулировка от 400 до 600 мм в 8 положениях
- ▶ Рабочий угол 7.5°
- ▶ С выпускной кнопкой
- ▶ Фиксирование по центру

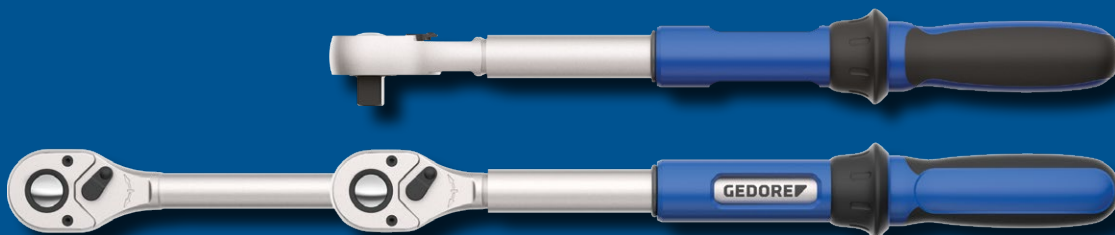

№	□	∠°	l-mm	Код	№	kg
1/2	12.5	7,5	400-600	3041859	1993 TU-10	1.310

Освоение работы с наконечниками

Работа с вставками может быть непростой: часто соединения обрабатываются механически, что приводит к быстрому износу, головки болтов истираются, или вставка соскальзывает с винта. Сверла-вставки с торсионной зоной идеальны для использования в электрических шуруповертах, поскольку они смягчают нагрузки и поглощают пиковый крутящий момент. Они очень надежны и не скручиваются, в результате чего увеличивается срок службы болтов и всей установки. Новый набор торсионных вставок из 42 деталей содержит универсальные вставки в 3 разных значениях длины и 2 переходника для сечений 1/4" и 3/8". Благодаря тонкому магнитному держателю с функцией быстрого выпуска вставки могут надежно фиксироваться без риска потери. Три магнитных гнезда с креплениями расширяют диапазон возможного применения.

666-042 НАБОР ТОРСИОННЫХ ВСТАВОК

42 детали

Новинка

- ▶ Торсионная зона для защиты вставок под нагрузкой. Пиковый крутящий момент смягчается, что продляет срок службы.
- ▶ С тонким магнитным держателем вставок с функцией быстрой замены
- ▶ Для мягких и жестких соединений
- ▶ Подходит для использования с силовыми отвертками
- ▶ Очень сильный магнит

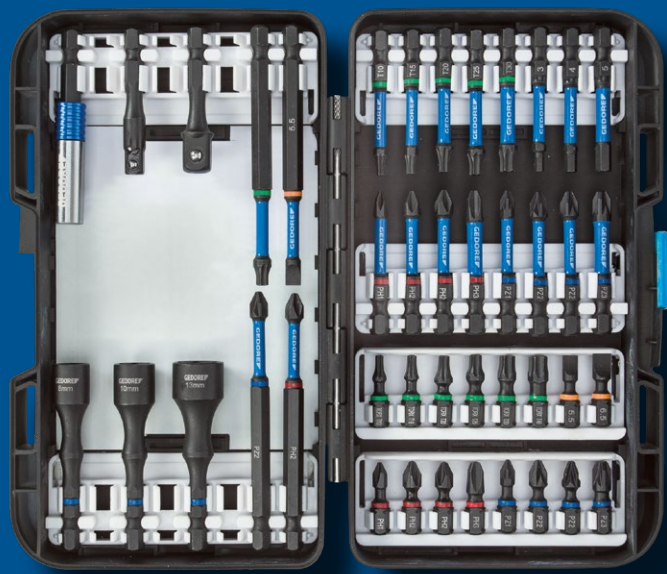

Содержание

1/4" вставки, 25мм, 1/4" со шлицем 5.5, 6.5 мм
 1/4" крестовой шлиц PR 2, 1/4" крестовой шлиц PH 1 2 2 3
 1/4" крестовой шлиц PZ 1 2 2 3
 1/4" TX T10 T15 T20 T25 T30 T40
 1/4" вставки, 50мм, 1/4" шестигранные 3 4 5 мм
 1/4" крестовой шлиц PH 1 2 2 3, 1/4" крестовой шлиц PZ 1 2 2 3 1/4" TX T10 T15 T20 T25 T30
 1/4" вставки, 88.9мм, 1/4" со шлицем 5.5 мм
 1/4" крестовой шлиц PH 2, 1/4" крестовой шлиц P Z 2
 1/4" TX T25, переходник 1/4" шестигранный х
 1/4" квадратный переходник 1/4" шестигр. х 3/8" квадрат.
 Головка, с магнитом, с шестигранным сечением 1/4" 8мм, L.67мм
 Головка, с магнитом, с шестигранным сечением 1/4" 10мм, L.67мм
 Головка, с магнитом, с шестигранным сечением 1/4" 13мм, L.67мм
 Держатель вставки 1/4" с замком One-touch Slim, L.66.5мм

шт. Код

42 3100316

№

666-042

kg

0.670

666-032-J НАБОР ВСТАВОК INDUSTRY

32 детали

- ▶ Специально для использования в современной промышленности
- ▶ Держатель головок 1/4" с системой быстрой фиксации

6.3 1/4"

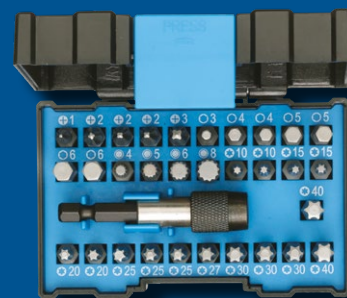

Содержание	шт. Код	№	kg
⊕ PH 1 (1x) PH 2 (3x) PH 3 (1x) ⊕ TX T10 (2x) T15 (2x) T20 (2x) T25 (3x) T27 (1x) T30 (3x) T40 (2x) ● 3 (1x) 4 (2x) 5 (2x) 6 (2x) ● XZN M4 (1x) M5 (1x) M6 (1x) M8 (1x) Переходник 1/4"-1/4"	32 2993228	666-032-J	0.246

666-032-A НАБОР ГВСТАВОК ALLROUND

32 детали

- ▶ Для использования профессионалами и любителями
- ▶ Держатель вставок 1/4" с системой быстрой фиксации

6.3 1/4"

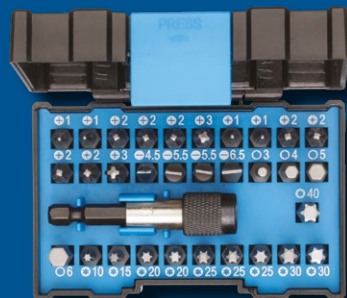

Содержание	шт. Код	№	kg
⊖ 4.5 (1x) 5.5 (2x) 6.5 (1x) ⊕ PH 1 (2x) PH 2 (3x) PH 3 (1x) ⊕ PZ 1 (2x) PZ 2 (4x) PZ 3 (1x) ⊕ TX T10 (1x) T15 (1x) T20 (2x) T25 (3x) T30 (2x) T40 (1x) ● 3 (1x) 4 (1x) 5 (1x) Переходник 1/4"-1/4"	32 2993236	666-032-A	0.246

666-006 НАБОР ГОЛОВОК ДЛЯ УСТАНОВКИ В ШУРУПОВЕРТ

6 деталей

- ▶ Головки с магнитами для навинчивания и выкручивания шестигранных болтов
- ▶ Оптимально подходят для самонарезающих винтов

6.3 1/4"



Содержание	шт.	Код	№	kg
Головки 1/4" 7 8 10 12 13 мм и 3/8"	6	2993244	666-006	0.228

КОМПЛЕКТ СЪЕМНИКОВ

1 Комплект с 2 и 3 захватами. Поперечная траверса с 3 захватами гарантирует равномерное распределение нагрузки и точное расположение на извлекаемом предмете

2 Сменные крюки или удлинители для универсальности

3 Очень узкие крюки съемника в 3 различных значениях длины для труднодоступных мест, например, трансмиссий

4 Оптимальные скользящие свойства благодаря углерод-азотному покрытию вала с нитроглицерином; без необходимости смазки



1.07/K-SE S КОМПЛЕКТ СЪЕМНИКОВ

с 6 крюками, 2 и 3 руками, 9 деталей

- ▶ В пластиковом кейсе
- ▶ Тонкие кованые ножки идеальны для работы в труднодоступных местах
- ▶ Быстрая и несложная установка и регулировка
- ▶ Содержание: 2 шпинделя, 1 поперечная траверса с 2 и 3 захватами, 6 тонких быстросъемных крюков длиной 100 и 200 мм
- ▶ Диапазон зажима 100 мм = толщина ножки на кончике (e) 3.7 мм, макс. 2.5 т
- ▶ Диапазон зажима 200 мм = толщина ножки на кончике (e) 2.0 мм, макс. 2.0 т

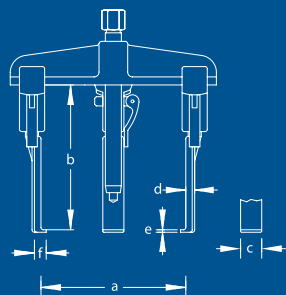

a	b		 "AF"	 mm	c	d	шт. Код	№	
90	100 / 200	M 14x1,5 x 140	11/16	17	27	7.5	9 1745158	1.07/K-1-SE 200 S	4.2

Сила, с которой нужно считаться

Плотно, еще плотнее, максимально плотно - ступица колеса, шарикоподшипник, втулка или зубчатая передача - съемники GEDORE HP могут справиться с очень высокими силами и двойным усилием растяжения. Крюки съемника GEDORE кованые. В комбинации с особой формой и закалкой поперечной траверсы можно достичь до 76% больше силы, чем с обычными съемниками. Больше не нужны сложные самодельные конструкции для съема, работа пользователя теперь простая и безопасная. Скоба на крюке упрощает регулировку и предотвращает случайное соскальзывание крюка. Универсальные крюки с 2 и 3 захватами могут равномерно регулироваться и идеальны для работы в условиях ограниченного пространства. Не требующий смазки шпindel предотвращает накопление грязи и осколков, которые могут засорить резьбу.

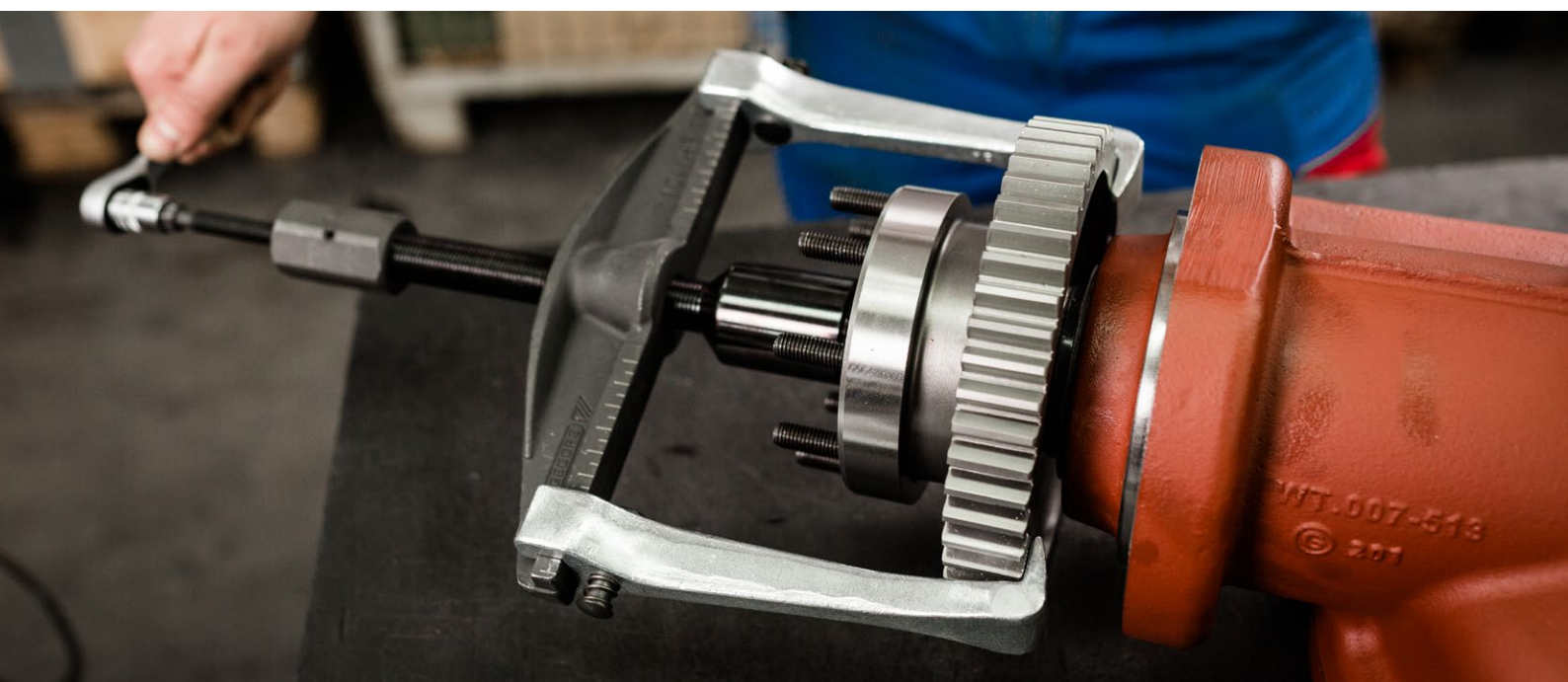

КОМПЛЕКТ СЪЕМНИКОВ СО ШТАТИВОМ

1 Оптимизированное регулирование благодаря шкале на поперечной траверсе для простого выравнивания крюков

2 Быстрое регулирования крюков внешних и внутренних съемников. Быстрая настройка почти без зазоров благодаря конструкции со скобой

3 Шпindel не требует обслуживания благодаря специальному покрытию и имеет сменный наконечник с шарообразной или заостренной формой

4 Может работать с нагрузками на 76% выше, чем у обычных съемников. Это достигается за счет особой геометрии и кованым, закаленным поперечными траверсами крюкам

5 Соединение крюка и поперечной траверсы почти без зазора благодаря максимальной точности формы отдельных компонентов



1.04/ST-HP-B

КОМПЛЕКТ СЪЕМНИКОВ

со штативом, 4 детали

- ▶ Поперечная траверса с особой закалкой и отпуском для безопасного применения больших сил натяжения и двойных усилий растяжения
- ▶ Прочная кованая конструкция
- ▶ Прочные кованые ножки из цельного куска
- ▶ Скоба на крюке предотвращает случайное соскальзывание
- ▶ Крюк перемещается вдоль бруса после нажатия кнопки
- ▶ Шкала для равномерного регулирования крюков. Позволяет производить съём по центру, с оптимизированным применением силы

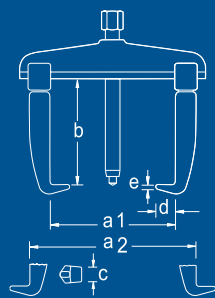

Содержание

шт. Код

№



Универсальный съёмник с 2 захватами №1.04/HP1A-B, стальные крюки, скоба на крюке 130x100 мм

4 2300044

1.04/ST-HP-B

15.2

Универсальный съёмник с 2 захватами №1.04/HP2A-B, стальные крюки, скоба на крюке 200x150 мм

Универсальный съёмник с 2 захватами и №1.04/HP2A-B, стальные крюки, скоба на крюке 350x200 мм

				a_{2max}	b	макс. t	mm	дополнительно	c	d	e			
1.04/HP1A-B	1981145	130	70	170	100	5.0	M 14x1,5 x 140	17	—	22	15	3.0	x	1.2
1.04/HP2A-B	1981153	200	110	260	150	10.0	G 1/2 x 210	22	1.06/HSP1	30	24	3.5	x	3.4
1.04/HP3A-B	1981161	350	150	420	200	15.0	G 3/4 x 280	27	1.06/HSP2	36	32	5.0	x	7.7

WSL-L7

ИНСТРУМЕНТАЛЬНАЯ ТЕЛЕЖКА WORKSTER SMARTLINE

с 7 ящиками

Корпус:

- ▶ Размеры: В 1045 Ш 785 ГД 510мм
- ▶ Рабочая платформа с ровным верхом из ПП и порожком для предотвращения скатывания предметов, небольшие дополнительные поддоны
- ▶ С ручкой для легкой транспортировки, перемещения и поворотов
- ▶ Боковые стенки с евро-перфорацией 10x38 мм с крючками и инструментами
- ▶ Закругленные углы - минимум выступающих краев
- ▶ Вставка из нержавеющей стали сверху
- ▶ Корпус сварной, устойчивый, с высокой жёсткостью при кручении
- ▶ Листовая сталь, стойкая к коррозии, с порошковым покрытием, устойчивым к царапинам

Ящики

- ▶ Отдельная блокировка ящиков: Стопоры ящиков не позволяют открывать несколько ящиков одновременно; подходит для работы одной рукой
- ▶ Центральный цилиндрический замок
- ▶ 7 широких ящиков (Ш 640 x Г 400 мм), полностью выдвижных
- ▶ Направляющие на шарикоподшипниках
- ▶ Грузоподъемность ящика 20 кг
- ▶ Листовая сталь, стойкая к коррозии, с порошковым покрытием, устойчивым к царапинам

Шасси GEDORE:

- ▶ Общая грузоподъемность 400 кг
- ▶ 4 мягких колесика на шарикоподшипниках (шарниры Ø 125 мм) с защитой резьбы, одно колесо с полным тормозом
- ▶ Даже с максимальной нагрузкой: плавный ход, маневренность и сохранение траектории

Дополнительно:

- ▶ Может оснащаться модулями GEDORE (1500 ES, 1500 CT, 2005 CT, TS-147, TS-190, TS-308)
- ▶ Может оснащаться продольными и поперечными разделителями
- ▶ Особые цвета доступны по запросу
- ▶ Инструменты и аксессуары не входят в комплект поставки

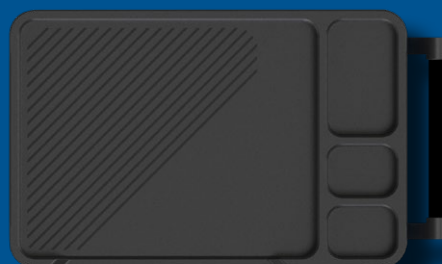

	В	Ш	Г	Кол-во ящиков	Код	№	kg
7 ящиков:	1045	785	510	7	2977311	WSL-L7	80.0
5 тип 1, H = 80 мм							
2 тип 2, H = 160 мм							

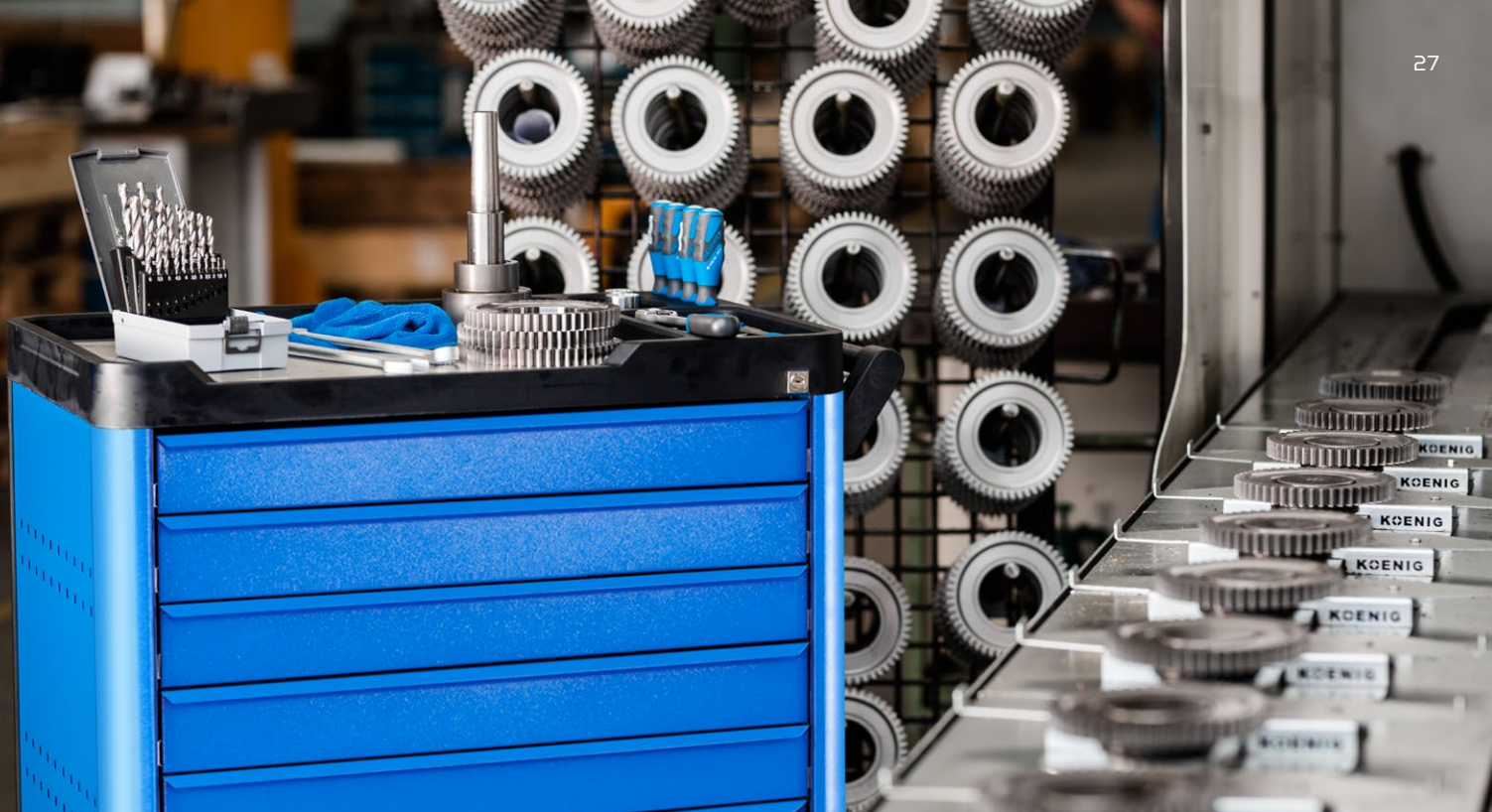

Инструментальная тележка WSL-L7
С НАБОРОМ ИНСТРУМЕНТОВ

WSL-L-TS-147
ИНСТРУМЕНТАЛЬНАЯ ТЕЛЕЖКА
WORKSTER SMARTLINE
С НАБОРОМ ИНСТРУМЕНТОВ
С МОДУЛЯХ СТ

147 деталей

- ▶ Набор инструментов в модулях Check-tool (СТ)
- ▶ Система GEDORE Check-Tool с двухцветными пенными вставками для проверки комплектности набора
- ▶ Несколько ручки
- ▶ Устойчивость к маслам и жиру
- ▶ Инструменты в метрических размерах
- ▶ В инструментальной тележке WSL-L7

▶ Подробное описание содержания на с. 046



Кол-во ящиков	Содержание	В	Ш	Г	Кол-во ящиков	шт. Код	№	🚚
7 ящиков	1/4"+1/2" набор головок в модуле СТ №TS CT2-D19-D20, 81 шт.	1045	785	510	7	147 2980312	WSL-L-	88.3
5 тип 1, Н = 80 мм	Комбинированные ключи в модуле СТ№ TS CT2-7, 24 шт.						TS-147	
2 тип 2, Н = 160 мм	Набор инструментов в модуле СТ№ TS CT2-2154SK-119, 14 шт. Плоскогубцы в модуле СТ№ TS CT2-142, 28 шт. +инструментальная тележка workster smartline № WSL-L7							

WHL-L7

ТЕЛЕЖКА ДЛЯ ИНСТРУМЕНТОВ

WORKSTER HIGHLINE

с 7 ящиками

Корпус:

- ▶ Размеры: В 1045 Ш 785 ГД 510 мм
- ▶ Рабочая платформа с ровным верхом из ПП и порожком для предотвращения скатывания предметов
- ▶ С ручкой для легкой транспортировки, перемещения и поворотов
- ▶ Боковые стенки с евро-перфорацией 10x38 мм с крючками и инструментами
- ▶ Закругленные углы - минимум выступающих краев
- ▶ Вставка из нержавеющей стали сверху
- ▶ Корпус сварной, устойчивый, с высокой жёсткостью при кручении
- ▶ Листовая сталь, стойкая к коррозии, с порошковым покрытием, устойчивым к царапинам

Ящики:

- ▶ Отдельная блокировка ящиков: Стопоры ящиков не позволяют открывать несколько ящиков одновременно; подходит для работы одной рукой
- ▶ Центральный цилиндрический замок и защитный замок, сгибается под нагрузкой, не ломаясь
- ▶ 5 плоских, широких ящиков (Ш 640 x Г 400), полностью выдвижные
- ▶ 2 высоких, широких ящика (Ш 640 x Г 400), полностью выдвижные
- ▶ Направляющие с шарикоподшипниками
- ▶ Грузоподъемность ящика 40 кг
- ▶ Листовая сталь, стойкая к коррозии, с порошковым покрытием, устойчивым к царапинам

Шасси GEDORE

- ▶ Общая грузоподъемность 500 кг на шарикоподшипниках (шарниры Ø 125 мм) с защитой резьбой, два колесика с полным тормозом
- ▶ Даже с максимальной нагрузкой: плавный ход, маневренность и сохранение траектории

Дополнительно:

- ▶ Может оснащаться модулями для инструментов GE DORE (1500 ES, 1500 CT, 2005 CT, TS-147, TS-190, TS-308)
- ▶ Может оснащаться продольными и поперечными разделителями
- ▶ Особые цвета доступны по запросу
- ▶ Инструменты и аксессуары не входят в комплект поставки

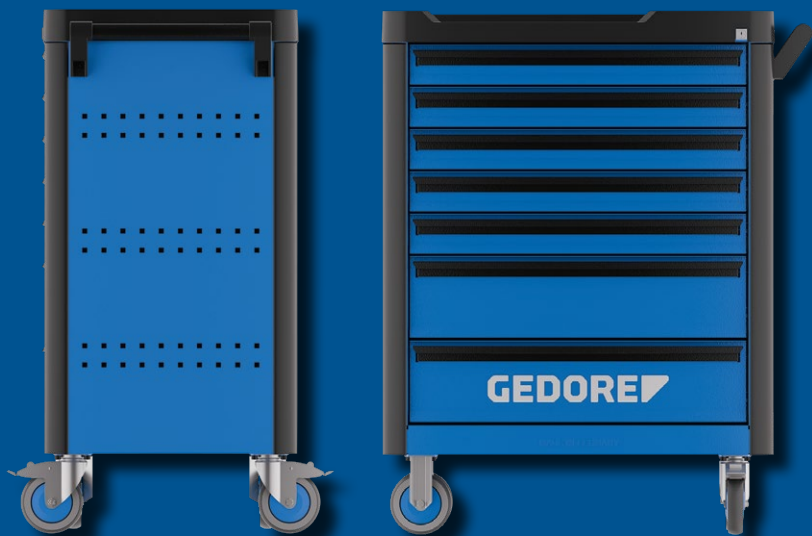
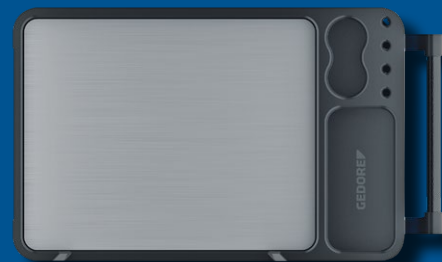

Вид	В	Ш	Г	Кол-во ящиков	Код	№	кг
7 ящиков	1045	785	510	7	3033708	WHL-L7	84.0
5 тип1, Н = 80 мм							
2 тип 2, Н = 160 мм							

Тележка для инструментов WHL-L7
С НАБОРОМ ИНСТРУМЕНТОВ

WHL-L7-TS-147 ТЕЛЕЖКА ДЛЯ ИНСТРУМЕНТОВ WORKSTER SMARTLINE С НАБОРОМ ИНСТРУМЕНТОВ В МОДУЛЯХ СТ

147 деталей

- ▶ Набор инструментов в модулях Check-tool CT)
 - ▶ Система GEDORE Check-Tool с 2-х цветными вставками из пены для проверки комплектности набора
 - ▶ Нескользящие ручки
 - ▶ Устойчивость к жиру и маслу
 - ▶ Инструменты в метрических размерах
 - ▶ В тележке WHL-L7
- ▶ **Подробное описание содержание на с. 046**



Кол-во ящиков	Содержание	В	Ш	Г	Кол-во ящиков	шт.	Код	№	100%
7ящиков	1/4" + 1/2" набор вставок в модуле СТ № TS CT2-D19-D20, 81 шт.	1045	785	510	7	147	3082105	WHL-L7-TS-147	95.3
5 тип 1, Н = 80 мм	Комбинированные ключи в модуле СТ № TS CT2-7, 24 шт.								
2 тип 2, Н = 160 мм	Инструменты в модуле СТ № TS CT2-2154SK-119, 14 шт. Плоскогубцы в модуле СТ № TS CT2-142, 28 шт. +инструментальная тележка workster highline № WHL-L7								

1500 Н 40 ДЕРЖАТЕЛЬ ДЛЯ РУЛОНА БУМАГИ

Новинка

- ▶ Для рулонов диаметром 320 мм и шириной 320мм
- ▶ Отверстия сбоку для крепления других аксессуаров
- ▶ Из листовой стали
- ▶ Цвет черрый RAL 9005
- ▶ Подходит для всех инструментальных тележек/верстаков с евро-перфорацией 10 x 38 мм
- ▶ Инструменты и аксессуары не входят в комплект



Ш	В	Г	Код	№	100%
350	110	200	2997754	1500 Н 40	1.100

1500 H 25-8 ДЕРЖАТЕЛЬ ДЛЯ АЭРОЗОЛЕЙ

Новинка

на 8 банок

- ▶ С ручкой для переноски
- ▶ Совместим с евро-перфорацией
- ▶ Съемные разделители
- ▶ Внутренние размеры совместимы с модулями GEDORE 1500 CT
- ▶ Квадратная перфорация спереди содержит дополнительные ключики для аксессуаров
- ▶ Инструменты и аксессуары не включены в комплект поставки



Модель	Вместимость	Код	№	кг
с ручкой для переноски	8	3127907	1500 H 25-8	2.028

TS-147 НАБОР ИНСТРУМЕНТОВ В МОДУЛЯХ CHECK-TOOL

147 детали

- ▶ Набор инструментов в модулях Check-tool (CT)
- ▶ Система GEDORE Check-Tool с двухцветными пенными вставками для проверки комплектности набора
- ▶ Несколько ручек
- ▶ Устойчивость к маслам и жиру
- ▶ Инструменты в метрических размерах
- ▶ Силовая отвертка для винтов с многогранной головкой, особое расположение ручки и лезвия гарантирует оптимальную передачу силы
- ▶ **Подробнее описание содержания на с. 046**



Содержание	шт.	Код	№	кг
1/4" + 1/2" набор вставок в модулях CT №. TS CT2-D19-D20, 81 шт.	147	2955997	TS-147	11.3
Набор универсальных гаечных ключей в модулях CT №. TS CT2-7, 24 шт.				
Набор инструментов в модулях CT № TS CT2-2154SK-119, 14 шт.				
Плоскогубцы в модулях CT № TS CT2-142, 28 шт.				

TS-190 НАБОР ИНСТРУМЕНТОВ В МОДУЛЯХ CHECK-TOOL

190 деталей

- ▶ Набор инструментов в модулях Check-tool (CT)
- ▶ Система GEDORE Check-Tool с двухцветными пенными вставками для проверки комплектности набора
- ▶ Несколько ручек
- ▶ Устойчивость к маслам и жиру
- ▶ Инструменты в метрических размерах
- ▶ Силовая отвертка для винтов с многогранной головкой, особое расположение ручки и лезвия гарантирует оптимальную передачу силы
- ▶ **Подробное описание содержания на с. 046**



Содержание	шт.	Код	№	
1/4" + 1/2" набор вставок в модулях CT № TS CT2-D19-D20, 81 шт. Набор универсальных гаечных ключей в модулях CT № TS CT2-7, 24 шт. Набор инструментов в модулях CT № TS CT2-2154SK-119, 14 шт. Набор плоскогубцев в модулях CT № TS CT2-142, 28 шт. Набор инструментов в 2/4 модулях CT № TS CT2-6-8000, 15 шт. 1/2" набор отверток-вставок в модулях 2/4 CT № TS CT2-ITX19, 28 шт.	190	2956527	TS-190	16.6

TS-308 НАБОР ИНСТРУМЕНТОВ В МОДУЛЯХ CHECK-TOOL

308 деталей

- ▶ Набор инструментов в модулях Check-tool (CT)
- ▶ Система GEDORE Check-Tool с двухцветными пенными вставками для проверки комплектности набора
- ▶ Несколько ручек
- ▶ Устойчивость к маслам и жиру
- ▶ Инструменты в метрических размерах
- ▶ Силовая отвертка для винтов с многогранной головкой, особое расположение ручки и лезвия гарантирует оптимальную передачу силы
- ▶ **Подробное описание содержания на с. 046**



Содержание	шт.	Код	№	
1/4" + 1/2" набор вставок в модулях CT № TS CT2-D19-D20, 81 шт. Набор универсальных гаечных ключей в модулях CT № TS CT2-7, 24 шт. Набор инструментов в модулях CT № TS CT2-2154SK-119, 14 шт. Набор плоскогубцев в модулях CT № TS CT2-142, 28 шт. Набор инструментов в 2/4 модулях CT № TS CT2-6-8000, 15 шт. 1/2" набор вставок-отверток в модулях 2/4 CT № TS CT2-ITX19, 28 шт. Набор инструментов в 2/4 модулях CT № TS CT2-2133-2163TX, 13 шт. Набор отверток в 2/4 модулях CT № TS CT2-7R-2, 28 шт. Набор инструментов в 2/4 модулях CT № TS CT2-D30, 59 шт. Набор инструментов в 2/4 модулях CT № TS CT2-710, 17 шт. Ножовка №. 407	308	2956535	TS-308	28.6

Больше мобильного рабочего пространства в размере XL

Даже в больших мастерских всегда не хватает рабочего пространства, и небольшие, но важные рабочие операции откладываются. Передвижной верстак GEDORE - два в одном: мобильное рабочее место и пространство для хранения. Ручка для легкого перемещения и поворотов упрощает транспортировку. Рабочая поверхность из буковой фанеры толщиной 30 мм дополнительно защищена льняной олифой. Корпус и ящики имеют двойную защиту от коррозии благодаря слою фосфата и порошкового покрытия; они изготовлены из листовой стали с устойчивым к появлению царапин покрытием GEDORE. В верстаке достаточно пространства для хранения инструментов GEDORE XL. Особо широкие ящики позволяют хранить даже довольно необычные инструменты - ключи для сгибания труб, электронные динамометрические ключи TorcoTropic и большие съемники.

Все ящики закрываются на цилиндрический замок по центру, каждый ящик вмещает вес до 70 кг. На боковых стенках дополнительное место для хранения - евро-перфорация для подвешивания аксессуаров (держатель для бумаги или аэрозолей) или крючков и зажимов. Передвижной верстак упрощает работу и совместим с модульной системой GEDORE. Дополнительные навинчивающиеся заклепки по бокам могут поддерживать стационарное приспособление для сжатия пружин GEDORE.



1507 XL-T5-308 ПЕРЕДВИЖНОЙ ВЕРСТАК

Новинка

6 особо широких ящичков,
 с набором инструментов
 308 деталей

Верстак

- ▶ Верх из буковой фанеры толщиной 30 мм, покрытой лаком на льняной олифе
- ▶ С ручкой для простого перемещения и поворотов
- ▶ Боковые стенки с евро-перфорацией 10 x 38 мм
- ▶ Защита для обуви
- ▶ Широкие ящички (Ш 998 x Г 474мм), съемные, с замком по центру, подходят для работы одной рукой
- ▶ Направляющие на шарикоподшипниках для полного выдвижения и автоматического закрытия
- ▶ Грузоподъемность ящичка 70 кг
- ▶ Прочное шасси благодаря трапециевидной конструкции оси
- ▶ Общая грузоподъемность 700 кг, при перемещении - 500 кг
- ▶ 2 прочных колеса на шарикоподшипниках (поворотные шарниры Ø 125 мм),
- ▶ Листовая сталь, стойкая к коррозии и появлению царапин, с порошковым покрытием, GEDORE blue

Отвертка с трещоткой SilentGEAR №2675 с держателем вставки

- ▶ Ультра-компактная отвертка
- ▶ Для точной работы в условиях ограниченного пространства
- ▶ Минимальный угол возврата почти 0° (не измеряется механическим оборудованием)
- ▶ Поворотная головка с поворотом влево и вправо или фиксацией по центру для использования в качестве обычной отвертки
- ▶ Эргономичная мягкая ручка из нейлона, упрочненного стекловолокном и TPE
- ▶ Экономия пространства и надежный механизм трещотки для долгого срока службы
- ▶ Идеально подходит начинающим или небольшим мастерским с ограниченным пространством

Торсионные вставки:

- ▶ Наиболее часто используемые размеры
- ▶ Тонкий держатель вставки
- ▶ Для мягкого или прочного навинчивания
- ▶ Пиковый крутящий момент смягчается, что увеличивает срок службы
- ▶ **Подробнее описание содержания на с. 046**



411 ТИСКИ

- ▶ Прочная кованая конструкция
- ▶ Захват и упор с индукционной закалкой
- ▶ Защищенный шпindelь
- ▶ Регулируемая направляющая



mm	mm	Код	№	kg
150	200	6501290	411-150	18.5

2150-2160 PH-06 3С НАБОР ОТВЕРТОК

6 деталей

- ▶ Для винтов с прямым и крестовым шлицем PH
- ▶ Ручка Power-Grip³ трехкомпонентная с отверстием для подвешивания
- ▶ Соединение ручки и наконечника гарантирует оптимальную передачу силы



Содержание	шт.	Код	№	kg
⊖ 3С отвертка-вставка с прямым шлицем №2 150, 4 5,5 6,5 8 мм	6	1482319	2150-2160 PH-06	0.660
⊕ 3С отвертка-вставка с крестовым шлицем №2 160 PH, 1 2				

2150-2160 PZ-06 3С НАБОР ОТВЕРТОК

6 деталей

- ▶ Для винтов с прямым и крестовым шлицем PZ
- ▶ Ручка Power-Grip³ трехкомпонентная с отверстием для подвешивания
- ▶ Соединение ручки и наконечника гарантирует оптимальную передачу силы



Содержание	шт.	Код	№	kg
⊖ 3Сотвертка-вставка с прямым шлицем №2150, 4 5.5 6.5 8 мм	6	1482300	2150-2160 PZ-06	0.670
⊕ 3С отвертка-вставка с крестовым шлицем №2 160 PZ, 1 2 мм				

SK 2154 PH-06 ЗС НАБОР ОТВЕРТОК С УДАРНОЙ ГОЛОВКОЙ

6 деталей

- ▶ Для винтов с прямым и крестовым шлицем PH
- ▶ Цельнометаллический наконечник от головки до кончика
- ▶ Наконечник с шестигранной штамповкой
- ▶ Ручка Power-Grip3 из 3 элементов с отверстием для подвешивания
- ▶ Соединение ручки и лезвия гарантирует оптимальную передачу силы



Содержание	шт. Код	№	
⊖ Отвертка с ударной головкой с прямым шлицем №2154SK, 4.5 5.5 6.5 8мм	6 1878743	SK 2154 PH-06	0.880
⊕ Отвертка с ударной головкой с крестовым шлицем №2160SK PH, 1 2 мм			

VDE 2170-2160 PH-077 VDE НАБОР ОТВЕРТОК

7 деталей

- ▶ Для винтов с прямым и крестовым шлицем PH
- ▶ Индивидуальная проверка, VDE изоляция до 1000 V, согл. EN 60900/IEC 60900, полностью изолированный наконечник
- ▶ Ручка Power-Grip3 трехкомпонентная с отверстием для подвешивания
- ▶ Соединение ручки и наконечника гарантирует оптимальную передачу силы
- ▶ Тип сечения указан на ручке

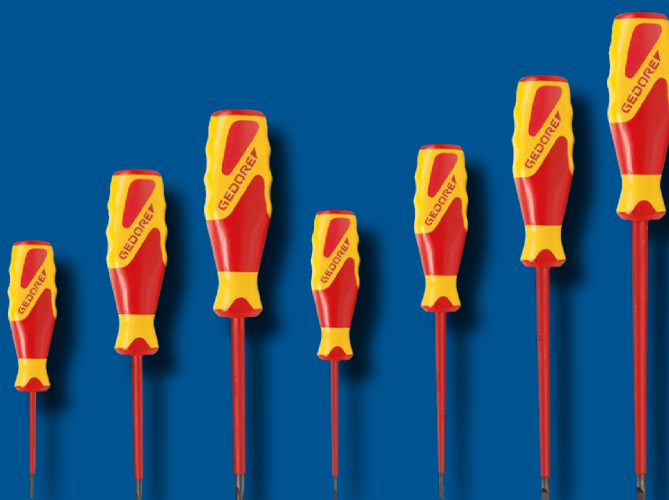

Содержание	шт. Код	№	
⊕ VDE набор отверток № VDE 2170-2160 PH-077 с прямым шлицем 2.5 4 5.5, с крестовым шлицем PH 0 1 2 7 1616048		VDE 2170-2160 PH-077	0.575

DT 2142-008 НАБОР ШЕСТИГРАННЫХ ТОРЦОВЫХ КЛЮЧЕЙ

8 деталей

- ▶ Для винтов с внутренним шестигранником
- ▶ С 2 шестигранниками одинакового размера с обоих концов
- ▶ Длинный наконечник с шаровидной головкой



Содержание	шт.	Код	№	
Шестигранный ключ с ручкой 2С Т- №. DT 2142, 2 2.5 3 4 5 6 8 10 мм	8	3037371	DT 2142-008	0.970

DT 2143 KTX-007 НАБОР ШЕСТИГРАННЫХ ТОРЦОВЫХ КЛЮЧЕЙ

€74,⁹⁰
без НДС

7 деталей

- ▶ Для винтов с внутренней звёздочкой TX
- ▶ Длинный наконечник с шаровидной головкой рабочий угол ок. 25°



Содержание	шт.	Код	№	
Шестигранный ключ с ручкой 2С, TX №DT 2143 KTX, T10 T15 T20 T25 T27 T30 T40	7	3037398	DT 2143 KTX-007	0.810

Все продумано

Ограниченное пространство, небольшая высота, преграды, повреждение пальцев - но Вам все равно нужно извлечь этот винт! Задачи по тонкой регулировке легче проводить с набором из 9 шестигранных торцовых ключей для винтов с внутренним шестигранником. С этим набором простое навинчивание и выкручивание также упрощаются. Благодаря шаровидной головке легче достать винты в труднодоступных местах. Зазор ключа составляет от 1.5 до 10 мм. Разноцветные ключи хранятся в держателе. Беглого взгляда достаточно, чтобы определить, какой ключ необходим для каждого конкретного задания. Благодаря износостойкому порошковому покрытию цвета сохраняются даже при регулярном использовании.

SB H 42 SKEL-09 НАБОР РАЗНОЦВЕТНЫХ ШЕСТИГРАННЫХ ТОРЦОВЫХ КЛЮЧЕЙ

Новинка

для винтов с внутренним шестигранником, особо длинные, с шаровидной головкой, 9 шт.

- ▶ Разные цвета упрощают выбор правильного ключа
- ▶ Шаровидная головка упрощает работу в труднодоступных местах
- ▶ Легкое снятие ключей
- ▶ Износостойкое порошковое покрытие



Содержание	шт.	Код	№	
Шестигранные ключи № SB H 42 SKEL-09, 1.5 2 2.5 3 4 5 6 8 10 мм	9	3100332	SB H 42 SKEL-09	0.420

SB H 42 DKEL-88 НАБОР ШЕСТИГРАННЫХ ТОРЦОВЫХ КЛЮЧЕЙ

для винтов с внутренним шестигранником, особо длинные, с шаровидной головкой, 8 шт.

- ▶ Идеально для работы в условиях ограниченного пространства благодаря шаровидной головке и короткой стороне под углом
- ▶ Ванадиевая сталь GEDORE 59CrV4 с цинковым покрытием



Содержание	шт.	Код	№	
 Шестигранные ключи XL с двойной шаровидной головкой № 42 DKEL, 2 2.5 3 4 5 6 8 10 мм	8	3100324	SB H 42 DKEL-88	0.400

3549 UK - 3550 UK ДИНАМОМЕТРИЧЕСКИЙ КЛЮЧ TORCOFLEX UK

- ▶ Регулируемый, предельный, прочный трубчатый динамометрический ключ с встроенной трещоткой и приводным квадратом для профессионального использования
- ▶ Классификация согл. DIN EN ISO 6789:2017 Тип II Класс А, с фабричным сертификатом.
Точность : +/- 3% допустимого отклонения крутящего момента
- ▶ Для контролируемой затяжки по часовой стрелке



Н·м	"	mm	mm	mm	mm	mm	Код	№	kg
1-5	1/4	6.3	225.0	0,25 Н·м	25.0	15	2958007	3549-00 UK	0.320
5-25	1/4	6.3	285.5	1 Н·м	25.0	15	2958015	3549-02 UK	0.410
10-50	3/8	10.0	348.5	2,5 Н·м	35.0	18	2958023	3549-05 UK	0.820
20-100	1/2	12.5	408.8	5 Н·м	42.5	22	2958031	3550-10 UK	1.380
40-200	1/2	12.5	499.0	10 Н·м	42.5	22	2958058	3550-20 UK	1.520
60-300	1/2	12.5	590.8	10 Н·м	42.5	22	2958066	3550-30 UK	1.360
80-400	3/4	20.0	737.5	10 Н·м	68.0	36	2958074	3550-40 UK	3.440
110-550	3/4	20.0	998.0	10 Н·м	68.0	36	2958082	3550-55 UK	3.700

VDE 4508 VDE ДИНАМОМЕТРИЧЕСКИЕ КЛЮЧИ

Новинка

5-50 Н·м

- ▶ Контролируемая затяжка
- ▶ Ограничительная система издает звуковой и тактильный сигнал
- ▶ Шкала с делением Н·м
- ▶ Классификация согл. DIN EN ISO 6789 2017 тип 2017 III Класс А с фабричным сертификатом
- ▶ Калибровка до разрешенного доп. отклонения +/- 3% и выше. Превосходит требования к стандарту (+/- 4%)
- ▶ Повторная калибровка без нарушения изоляции
- ▶ Трещотка с мелкими зубчиками и приводным квадратом согл. DIN 3120, ISO 1174
- ▶ Защитная кнопка защищает от случайного отсоединения головки
- ▶ VDE изоляция до 1000 V, согл. EN 60900/IEC 60900



"	mm	mm	Н·м	Классификация	Код	№
3/8	10.0	319	5-25	0,1 Н·м DIN EN ISO 6789: 2017 тип III класс А	3125335	VDE 4508-02
1/2	12.5	369	10-50	0,25 Н·м DIN EN ISO 6789: 2017 тип III класс А	3079066	VDE 4508-05

316 D НАБОР ВЫКОЛОТОК

6 деталей

- ▶ Согл. DIN 6450
- ▶ В металлическом кейсе с крышкой
- ▶ Горячая ковка
- ▶ Закаленные и отпущенные
- ▶ Ударная головка, покрытие синим лаком

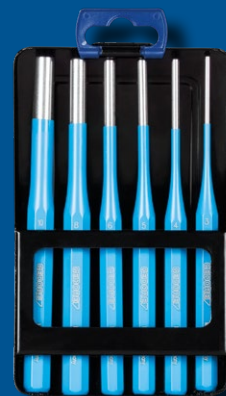

Содержание	шт.	Код	№	
Выколотки 6 шт. № 316 D, 3 4 5 6 8 10 мм	6	3014320	316 D	0.850

140-380 МОНТИРОВКА УНИВЕРСАЛЬНАЯ

- ▶ Изготовлен из особой стали
- ▶ Закален по всей длине, полированное лезвие
- ▶ С тремя гвоздодерами



← mm →	mm	Код	№	
380	42	8894310	140-380	0.650

5 600 H-05 НАБОР МОЛОТКОВ

+ многофункциональный инструмент, 5 деталей

600 Н универсальный молоток ROTBAND-PLUS

- ▶ Кованая головка DIN 1041 из особой стали
- ▶ С ручкой из гикори согл. DIN 5111, с дополнительной стальной защитной обоймой
- ▶ Отклоняющийся клин, фиксирующая пластина и винт соединяют головку и рукоятку молотка в единое целое
- ▶ Ручка ROTBAND-PLUS, высокая безопасность труда, долгий срок службы, оптимальное соотношение цена-качество

226 Е Резиновый молоток

- ▶ DIN 5128-90, 90 Класс А
- ▶ С двумя плоскими поверхностями
- ▶ Ручка из ясеня

224 Е Пластиковый молоток

- ▶ Со сменной головкой из небьющегося целлюлозного ацетата
- ▶ Ручка из ясеня
- ▶ Твердость по Шору D 65 ед.

Многофункциональный инструмент

- ▶ с 6 вставками 1/4" в наиболее популярных размерах



Новинка

Содержание	шт.	Код	№	
Универсальный молоток ROTBAND-PLUS № 600 H-300 ручка из гикори, 300 г	5	3100405	5 600 H-05	2.300
Универсальный молоток ROTBAND-PLUS № 600 H-500 ручка из гикори, 500 г				
Резиновый молоток № 226 Е-2, диаметр головки 65 мм				
Пластиковый молоток № 224 Е-32, диаметр головки 32 мм				
Многофункциональный инструмент				

WK 1072 L СУМКА ДЛЯ ИНСТРУМЕНТОВ

Новинка

пустая

- ▶ С ручкой и ремнем
- ▶ Множество отделений и держателей на резинке
- ▶ Пластиковое дно препятствует попаданию влаги снизу
- ▶ Размерная стабильность
- ▶ Вместимость 26.2л



Ш	Г	В	Код	№	
515	335	360	3100421	WK 1072 L	2.400

S 1072-001 СУМКА ДЛЯ ИНСТРУМЕНТОВ С НАБОРОМ ИНСТРУМЕНТОВ

Новинка

29 шт.

- ▶ С ручкой и ремнем
- ▶ Множество отделений и держателей на резинке
- ▶ Пластиковое дно препятствует попаданию влаги снизу
- ▶ Размерная стабильность
- ▶ Стартовый набор для любого мастера



+



Содержание	Ш	Г	В	шт.	Код	№
Комбинированный ключ 10 13 14 17 19	515	335	360	29	3100448	S 1072-001
Головка 10 13 14 17 19мм						
Удлинитель 125 мм						
Реверсивная трещотка 1/2"						
3С отвертка со шлицем 5.5x1x100мм 8x1.2x150мм						
3С отверткаPH 1 2						
Шестигранный торцовый ключ 2.2.5 3 4 5 6 8 мм						
Плоскогубцы 12" 17 положений						
Датчик напряжения 220-250 V						
Рулетка L. 3м						
Силовые плоскогубцы L.180 мм						
Плоская стамеска L.150 мм						
Универсальный молоток 300 г						

WT 1056 11 РЮКЗАК ДЛЯ ИНСТРУМЕНТОВ PROFI

пустой

- ▶ С большим пространством для хранения
- ▶ Инструменты не включены в комплект



Ш	В	Г	макс. нагрузка, кг	Код	№	
300	400	120	15	1818244	WT 1056 11	2.800

1041-001 БАЗОВЫЙ НАБОР ИНСТРУМЕНТОВ

Новинка

в кейсе, 74 детали

- ▶ Базовый набор для любых задач
- ▶ Практичный комплект
- ▶ Жесткий пластиковый кейс из ударопрочного ABS
- ▶ Прочный алюминиевый каркас
- ▶ Надежный компаньон – все нужные инструменты всегда под рукой



Содержание	Ш	Г	В	шт.	Код	№	
Комбинированный ключ №7, 10 13 17 19 22 мм	490	395	185	74	3082121	1041-001	10.6
Торцовый ключ 6 66-U-20, с трещоткой 1/4" 35 шт.							
Шестигранный торцовый ключ №42, 2 2.5 3 4 5 6 8 10 мм, в держателе							
Регулируемый ключ с открытым зевом № 60 P 8							
⊖ 3Сотвертка со шлицем №2150, 3 4 5.5 6.5 8 мм							
⊕ 3С отвертка с поперечным шлицем № 2160, PH 0 1 2							
Безоткатный, универсальный молоток KOMBI-PLUS R № 247 H-30,D головки30 мм							
Карманный штангенциркуль № 710							
Стальная рулетка № 4534-3, L. 3 м							
⊖ Датчик напряжения №4615 3, 220-250 V, 3мм							
Плоскогубцы для зачистки проводов № 8098-160 JC, 160 мм 2С ручка							
Водопроводные клещи № 8133-200 JC, 200 мм 2С ручка							
Силовые плоскогубцы № 8250-180 JC, 180 мм 2С ручка							
Силовые бокорезы №8316-160 JC, 160 мм 2С ручка							
Универсальные плоскогубцы №142 10 JC, 10"							
Ударный инструмент №. 106, 6 шт.							
Нож для кабелей №0513-09, L.90 мм							
Щетка №644, три ряда проволоки							
+ объемная сумка для инструментов WK 1041 L							

8551 S НАБОР ЭКСТРАКТОРОВ

M3-M18, 5 шт.

- ▶ Для удаления поврежденных винтов, болтов и наконечников
- ▶ Из хромированной ванадиевой стали



Содержание		шт.	Код	№	
Устройство для извлечения винтов M3-M18	M3-M18	5	2659336	8551 S-005	0.125
8551 S, M3-M6 M6-M8 M8-M11 M11-M14 M14-M18					



SB 8551 TGZ ДЕРЖАТЕЛЬ ДЛЯ ИНСТРУМЕНТОВ

с трещоткой и уровнем

Новинка

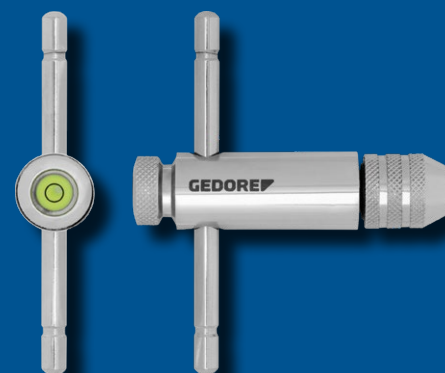
- ▶ С утопленным уровнем для более простого выравнивания втулок/устройств для извлечения винтов
- ▶ Для извлечения винтов в труднодоступных местах
- ▶ Для работы по или против часовой стрелки
- ▶ Передвижная T-образная ручка
- ▶ С двойным зажимом для квадратных сечений



mm 		l- mm -l	Код	№	
2,4-5,5	M3-M8	85	3100367	SB 8551 TGZ-1	0.180
4,5-8,0	M5-M12	100	3100375	SB 8551 TGZ-2	0.275

SB 8551 TG-3 ДЕРЖАТЕЛЬ ДЛЯ ИНСТРУМЕНТОВ

с трещоткой

- ▶ Для извлечения винтов в труднодоступных местах
- ▶ Для работы по или против часовой стрелки
- ▶ Передвижная T-образная ручка
- ▶ С двойным зажимом для квадратных сечений



mm 		l- mm -l	В Код	В	
9,0-12,5	M13-M20	320	117 3100359	SB 8551 TG-3	1.040

SB 36 2-200-LB ЛЕНТОЧНЫЙ КЛЮЧ С КОЖАНОЙ ЛЕНТОЙ

- ▶ GEDORE ванадиевая сталь 31 CrV3
- ▶ Хромовое покрытие
- ▶ Износостойкая кожаная лента

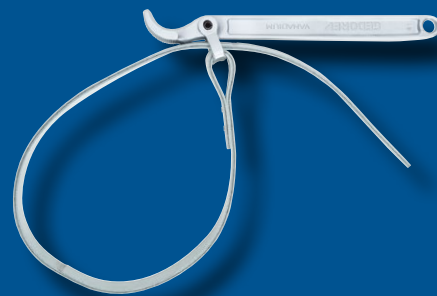

Ø mm	↳ mm	mm	Код	№
200	285	25	3100413	SB 36 2-200-LB

SB 6952-00 УНИВЕРСАЛЬНЫЙ НОЖ

Новинка

- ▶ Широкий диапазон применений
- ▶ Закаленное лезвие с зубчиками
- ▶ Нож для ремней
- ▶ Устройство для разбивания стекол



85	203	Код	№
		3100464	SB 6952-00

905 ТЕЛЕЖКА ДЛЯ РАБОТЫ ЛЕЖА ПОД АВТОМОБИЛЕМ

- ▶ Удобная, эргономичная конструкция
- ▶ Шесть колесиков для простой и легкой маневренности
- ▶ Работа без чувства усталости благодаря подушке под шею и голову
- ▶ Литая вогнутая часть обеспечивает дополнительную устойчивость и максимальную свободу движений
 - ▶ Максимальная свобода движений
 - ▶ Два поддона (правый/левый) для хранения инструментов и мелких частей под рукой
 - ▶ Из гипоаллергенного PP (полипропилена), устойчивого к маслам, смазкам и тормозным жидкостям
- ▶ С удобной ручкой
- ▶ Грузоподъемность: 130 кг
- ▶ Диапазон температур: от -30 °C до +60 °C



Д	Ш	В	Код	№	kg
1000	480	115	1823698	905	5.0

906 ДОСКА ДЛЯ РАБОТЫ НА КОЛЕНЯХ

- ▶ Из сине-черной пены
- ▶ С захватом
- ▶ Размеры: 450 x 210 x 30мм

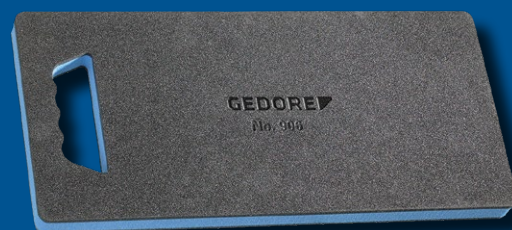

Д	Ш	В	Код	№	kg
450	210	30	1942948	906	0.110

TS-147 / TS-190 / TS-308

Обзор отдельных компонентов

TS CT2-D19-D20



1/4" реверсивная трещотка № 2093 U-20, 127 мм
 1/4" универсальный удлинитель №. 2090 KR-4, 97 мм
 1/4" передвижной Т-образный вороток № 2087, 115 мм
 1/4" головка № D 20, 4 5 5.5 6 7 8 9 10 11 12 13 мм
 1/4" головка № TX 20, E4 E5 E6 E7 E8 E10
 1/4" отверточная вставка № 680, 4 5.5 6.5 8 мм
 1/4" отверточная вставка, шестигранная №685, 2.5 3 4 5 6 мм. 1/4" отверточная вставка с несколькими точками № 685, M5 M6 M8 k 1/4" отверточная вставка с крестовой головкой № 690, PH1 2 3
 1/4" отверточная вставка с крестовой головкой № 690 PZD, PZ1 2 3 j 1/4" отверточная вставка TX №. 687, T6 T7 T8 T9 T10 T15 T20 T25 T27 T30 T40

Держатель вставок № 673 6.3, 1/4" шестигранный - 1/4" квадратный
 Переходник головок № 620, 1/4" шестигранный - 1/4"
 Рукоятка с приводным квадратом №676, 1/4"
 Держатель вставок № 699, 1/4" шестигранный
 1/2" реверсивная трещотка № 1993 U-20, 270 мм 1/2" удлинитель № 1990-2.1/2, 63 мм
 1/2" универсальный удлинитель № 1990 KR -5 -10, 125 + 250 мм
 1/2" головка №. D 19, 10 11 12 13 14 15 16 17 18 19 21 22 24 27 30 32 мм
 1/2" отверточная вставка № IN 19, 5 6 7 8 9 10 12 14 мм

TS CT2-7



Рожково-накидной ключ №. 7, 8 9 10 11 12 13 14 15 16 17 18 19 20 21 22 24 мм
 Набор шестигранных торцовых ключей № PH 42-88, шестигранныки в держателе 2 2.5 3 4 5 6 8 10 мм

TS CT2-2154SK-119



ЗС отвертка со шлицем № 2154SK, с ударной шляпкой 3.5 5.5 6.5 8 мм
 ЗС отвертка № PH1 PH2
 Универсальный молоток № 4 E-500, с ручкой из ясеня, 500 г
 Керн № 100-12, 120x12x5 мм
 Выколотка № 119, 1.5 3 4 мм
 Плоское зубило № 97-250 восьмиугольная, 250x24 мм
 Поперечное зубило № 98-125 восьмиугольная, 125x10x5 мм
 Пробойник № 99 12-5 восьмиугольный, 120x12x5 мм

TS CT2-142



Универсальные плоскогубцы №. 142 10 ГРК 10" 15 положений
 Силовые комбинированные плоскогубцы № 8250-180 JC, 180 мм 2С рукоятки
 Водопроводные клещи № 8133-200 JC, 200 мм 2Сручка
 Силовые бокорезы № 8316-180 JC, 180 мм 2С ручка
 Спиральные сверла Ø 1 1.5 2 2.5 3 3.5 4 4.5 5 5.5 6 6.5 7 7.5 8 8.5 9 9.5 10 10.5 / Ø 3.3 4.2 6.8 10.2

TS CT2-6-8000

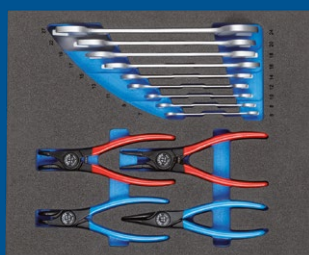

Двойной гаечный ключ с открытым зевом № 6, 6x7 8x9 10x11 12x13 14x15 16x17 18x19 20x22 24x27 мм
 Съёмник для внешних стопорных колец № 8000 AE 1, прямые, 10-25 мм
 Съёмник для внешних стопорных колец № 8000 AE 2, прямые, 19-60 мм
 Съёмник для внешних стопорных колец № 8000 A 21, пол углом, 19-60 мм
 Съёмник для внутренних стопорных колец №8000 J 1, прямые, 10-25 мм
 Съёмник для внутренних стопорных колец №8000 J 2, прямые, 19-60 мм
 Съёмник для внутренних стопорных колец №. 8000 J 21, под углом, 19-60 мм

TS-147

TS-190

TS-308

TS-147 (147 деталей)

TS-190 / TS-308

Обзор отдельных компонентов

TS CT2-ITX19

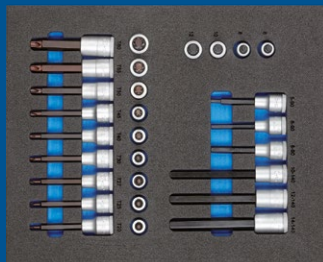

● 1/2" "отверточная вставка с несколькими точками № NX 19, XZN M6 M8 M10 M12
1/2" отверточная вставка № N 19 L, 5 6 8 10 12 14 мм
1/2" отверточная вставка № ITX 19, T20 T25 T27 T30 T40 T45 T50 T55 T60
1/2" отверточная вставка № ITX 19 L, T20 T25 T27 T30 T40 T45 T50 T55 T60

TS-190
TS-308
TS-190 (190 деталей)

TS CT2-710



Молоток без отдачи № 248 ST-40, Ø 40 мм
Набор экстракторов № 8551-55, M3-M18 5 шт.
Щупы 702 20 М, 0.05-1.00 мм
Набор напильников № 8728, 6 шт.
Шабер для уплотнений № 133 К, 240мм
Карманный нож № 710
Нож для кабелей № 0063-08, 200 мм
Металлическая щетка № 646, 6-рядная

TS CT2-2133-2163TX



3С отвертка TX № 2163 TX, T10 T15 T20 T25 T30 T40
Торцовый ключ с ручкой 3С № 2133, шестигранный, 5,5 6 7 8 9 10 мм
Клещи № 137 10, 10"

TS CT2-7R-2



Ключ с трещоткой № 7 R, 8 10 12 13 14 15 16 17 18 19 мм
Двойной накидной ключ № 2, 6x7 8x9 10x11 12x13 14x15 16x17 18x19 20x22 мм
Шестигранный торцовый ключ TX № H 43 TX-09, в держателе T7-T40, T7 T8 T9 T10 T15 T20 T25 T30 T40
Стальная рулетка № 4534-5, длина L. 5 и
Ножовка № 407

TS CT2-D30

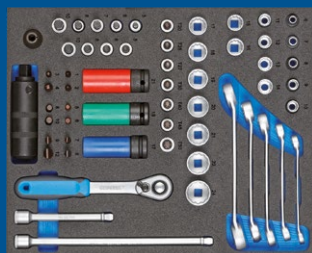

Двойной накидной ключ с открытым зевом № 400, 8x10 10x11 12x14 13x15 17x19 мм
1/2" отверточная вставка с защитным рукавом № К 19 LS, 17 19 21 мм
1/2" силовая отвертка № К 1900
Соединитель № KB 819 шестигранный 5/16" x 1/2" квадратный
Отверточная вставка со шлицем № 880, 7 8 9 12 мм
Отверточная вставка шестигранная № 885, 5 6 8 10
Отверточная вставка с поперечной головкой № 890, PH 1 2 3 4
3/8" реверсивная трещотка № 3093 U-20, 200 мм

3/8" универсальный удлинитель №. 3090 KR -5 -10, 125 + 250 мм
3/8" шестигранная вставка № D 30, 6 7 8 9 10 11 12 13 14 15 16 17 18 19 20 21 22 24 мм
3/8" Отверточная вставка шестигранная № IN 30, 5 6 7 8 10 мм
3/8" отверточная вставка с несколькими точками № INX 30, XZN M5 M6 M8 M10
3/8" отверточная вставка TX № ITX 30, T20 T25 T27 T30 T40 T45 T50

TS-308 (308 деталей)



ООО "Гедоре Тулс Центр"

123007, РФ, Москва
ул. 4-я Магистральная 11/1

Телефон +8 (499)754-70-00

Сайт: www.gedoretools.ru

gedore.com

Бренды GEDORE Group

gedore.com · ochsenkopf.com



Специальные цены-нетто за штуку/набор, плюс НДС.
Инструменты поставляются без декораций. Компания сохраняет за собой право менять технические спецификации. Компания не несет ответственность за опечатки. Цены включают НДС и действуют только для торговых посредников. Пожалуйста, обращайтесь к Вашему местному дилеру по любым вопросам.

GEDORE BLUE DEAL

Предложение действует с **01/06/2018** до
31/03/2019

Your dealer: